

*Inspirado pela natureza.  
Feito para o seu viver!*



**SERRA GAÚCHA**  
ESTOFADOS

2026



Desde 23 de novembro de 2006, a *Serra Gaúcha Estofados* transforma conforto em experiência. Cada sofá, poltrona ou chaise nasce da união entre design inteligente, matérias-primas de alto padrão e um cuidado artesanal que honra a tradição moveleira da nossa região.

Revelamos a nossa nova identidade. As linhas que desenharam as serras da nossa região, passaram a compor o nosso símbolo, traduzindo em forma e traço os pilares que nos acompanham desde o início — tradição, qualidade e solidez. Mudamos por fora, mas seguimos com a mesma alma em cada estofado que criamos.

Ao escolher a *Serra Gaúcha Estofados* você entrega ao seu cliente um produto capaz de acolher por muitos anos: ergonomia pensada, tecidos selecionados, espuma de alta resiliência e acabamentos executados por mãos experientes e dedicadas. O resultado são estofados duráveis, confortáveis e atemporais, prontos para atravessar tendências e contar histórias.

Nossa maior satisfação é participar dos momentos mais especiais entre amigos e familiares — das conversas longas aos silêncios aconchegantes. É para esses instantes que existimos.

*Serra Gaúcha Estofados*, uma marca que se renova sem deixar de ser quem sempre foi.

## Camas

Luxor	31
Umbú	67
Bruma	69
Pampa	71
Cotton	72
Nox	73

## Sofás-cama

Duetto	27
Lit	146
Milonga	147

## Puff

Cotton	92
Minuano	47
Monte Carlo	35
Selene	133
Vênus	132

## Chaise

Monte Claro	35
-------------	----

## Recamier

Tannat	59
--------	----

## Retráteis

Alan	143
Alvorada	51
Artemis	141
Axis	13
Cetus	134
Dalton	140
Estância	9
Fand	136
Letto	142
Mateando	57
Nomad	11
Querência	55
Taranis	136
Taurus	135
Tordilho	53

## Poltronas

Guaraní	18
Essence	19
Flow	29
Prenda	61
Aurora Gaúcha	63
Orvalho	119
Gota	121
Angle	122
Bonna	123
Apple	124
Amur	125
Pignus	126
Geo	127
Cotton	128
Hera	129
Loft	130
Hérmes	131

## Living

Amur	93
Apple	102
Araçá	41
Brand	106
Cambará	43
Cascalho	98
Coliseu	91
Comfort	25
Compo	109
Cotton	92
Domí	79
Domum	84
Essence	21
Fauno	101
Gota	120
Guaraní	17
Hebe	95
Hera	108
Hérmes	111
Itaimbezinho	39
Lean	112
Leggero	86
Loft	110
Matisse	99
Minuano	47
Moon	107
Orvalho	118
Parnazo	115
Pêra	116
Pierre	87
Quadrato	76
Refúgio	23
Set	90
Sinus	117
Sotille	113
Tellaio	85
Terroir	94
Thera	83
Venture	77
Vênus	82
Vinhedo	45
Zephyr	100

### Observações:

Todas as medidas estão descritas em centímetros.  
As medidas podem variar de 3 a 5 cm.



*Lançamentos*  
**2026**

# Estância

by SENAI - Tecnologia e Inovação



Mais informações



**Sofá da foto:** 2 módulos 120cm + 2 braços 10cm | Tecido 6A81  
**Assento e Encosto:** retrátil com molas bonnel, espuma D 26 Soft, espuma D 33 e fibra manta.  
**Encosto:** Almofadas de encosto e lombar soltas com fibra siliconada.  
Sistema de abertura manual ou elétrico.

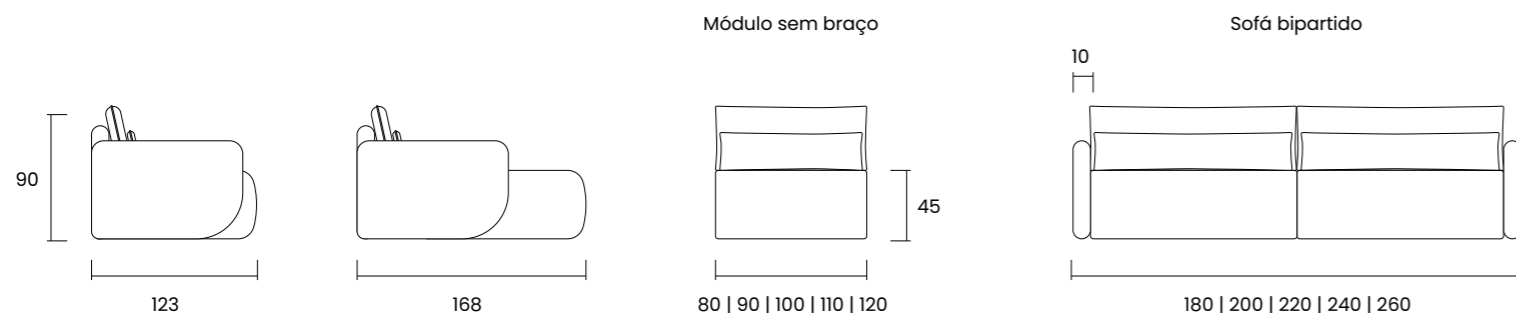

# Nomad

by Studio Serra



Mais informações



**Sofá da foto:** 3 módulos 100cm + 2 braços 7cm | Tecido 3B08

**Assento:** retrátil com molas bonnel, espuma D 28, pillow-top com espuma D35 Hiper Soft e fibra manta.

**Encosto:** reclinável com espum D 26 Soft e fibra manta. Almofadas soltas em fibra siliconada.

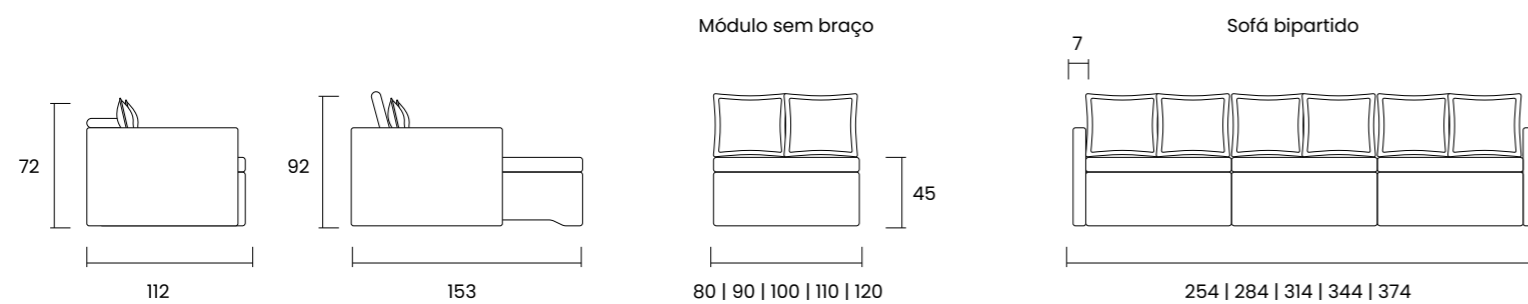



Mais informações



**Sofá da foto:** 2 módulos 120cm + 2 braços 20cm | Tecido 3A90  
**Assento:** retrátil com almofadas de assento em espuma D 26 High Resilience (HR) e fibra manta.  
**Encosto:** reclinável embutido e almofadas soltas em fibra siliconada e fibra manta.



# Guaraní

by SENAI - Tecnologia e Inovação

O sofá **Guaraní** nasce da mesma inspiração que guia a essência da **Serra Gaúcha Estofados** - o olhar atento para o natural, para o orgânico e para o aconchego.

Com formas suaves e arredondadas, ele traduz a leveza das paisagens da serra em um design fluido e contemporâneo. Suas linhas curvas convidam ao toque, ao descanso e à convivência, criando uma presença marcante, mas ao mesmo tempo despretensiosa.

Irreverente por natureza, o Guaraní se destaca pela liberdade de composições. Seus módulos individuais permitem criar diferentes configurações, adaptando-se com facilidade a cada espaço e estilo de viver.

Mais do que um sofá, o Guaraní é uma peça viva, que se transforma junto com o ambiente - sempre priorizando o conforto, a estética e a autenticidade.

# Guaraní

by SENAI - Tecnologia e Inovação



Mais informações



**Sofá da foto:** 2 módulos 100cm + 1 braço + 1 módulo alongado maior 180cm | Tecido 3B05 | Detalhe laminado braço cor TG002

**Assento:** fixo com molas ensacadas, espuma D 26 Soft e fibra manta.

**Encosto:** fixo com espuma D 35 Hiper Soft e fibra manta.

Detalhe do braço em aço carbono, com acabamento em lamina de cinamomo ou em couro.

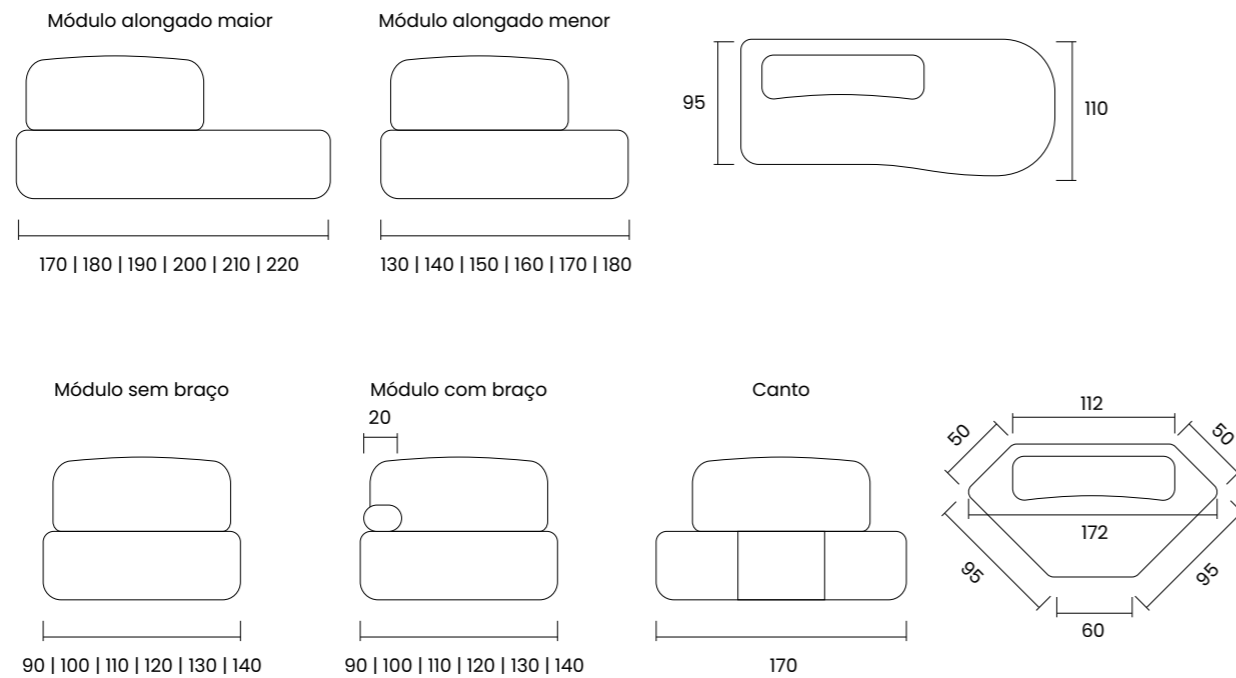

**Sofá da foto:** 3 módulos 100cm + 1 braço + 1 canto + 1 módulo alongado maior 180cm | Tecido 3B05 | Detalhe laminado braço cor TG002

# Guaraní

by SENAI - Tecnologia e Inovação



Mais informações



**Poltrona da foto:** Tecido 5A61 | Detalhe braço Couro 10B0  
**Assento:** fixo com molas ensacadas, espuma D 26 Soft e fibra manta.  
**Encosto:** fixo com espuma D 35 Hiper Soft e fibra manta.

Detalhe do braço em aço carbono, com acabamento em lamina de cinamomo ou em couro.

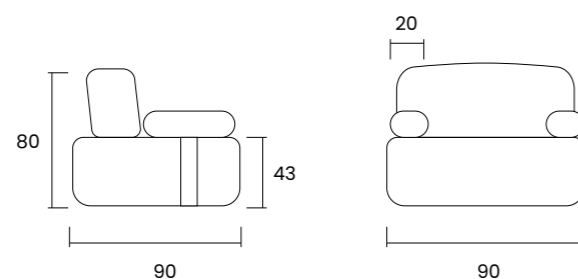

# Essence

by Studio Serra



Mais informações



**Poltrona da foto:** Tecido 7A80 | Detalhe madeira cor TG003 com brilho  
**Assento:** fixo com espuma D 28, espuma D 35 Hiper Soft e espuma visco elástica.  
**Encosto:** fixo com espuma D 35 Hiper Soft e almofada de encosto solta com fibra siliconada e fibra manta.  
 Detalhes em madeira de eucalipto nas cores TG 002, 003, 004 e 005 ou em madeira tauari na cor TG 001.

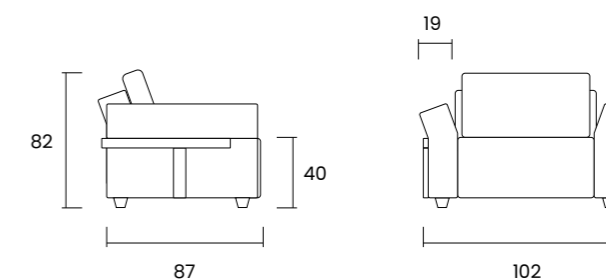

# Essence

by Studio Serra



Mais informações



**Sofá da foto:** 3 módulos 90cm + 2 braços 19cm | Tecido 3B01 | Detalhe madeira cor TG003 com brilho.  
**Assento:** fixo com espuma D 28, espuma D 35 Hiper Soft e espuma visco elástica.  
**Encosto:** fixo com espuma D 35 Hiper Soft e almofada de encosto solta com fibra siliconada e fibra manta.  
Detalhes em madeira de eucalipto nas cores TG 002, 003, 004 e 005 ou em madeira tauari na cor TG 001.

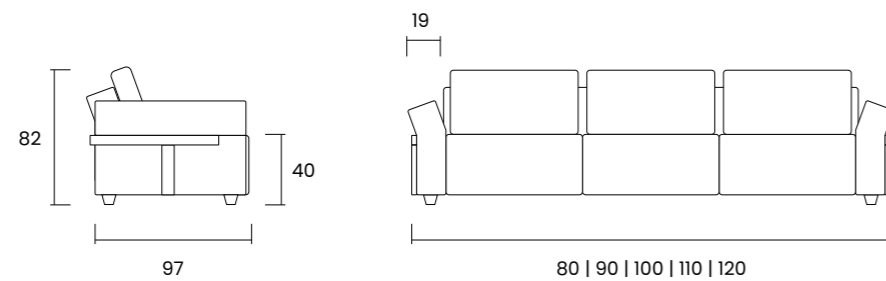



# Refúgio

by Studio Serra



Mais informações



**Sofá da foto:** 1 Chaise 117cm X 187cm + 2 módulos duplafaça 120cm + 1 puff 170cm X 60cm + 1 puff 70cm X 60cm | Tecido 3A90.

**Banco Refúgio:** Couro 10B1 | Madeira cor TG002

**Assento fixo,** espuma D 26 High Resilience (HR), espuma visco elástica e fibra manta.

**Encosto** com almofadas soltas com fibra pluma.

**Banco** em madeira maciça em eucalipto nas cores TG 002, 003, 004 e 005 ou tauari na cor TG001, espuma D 28, fibra manta e couro.

Banco

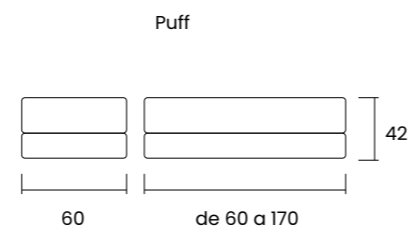
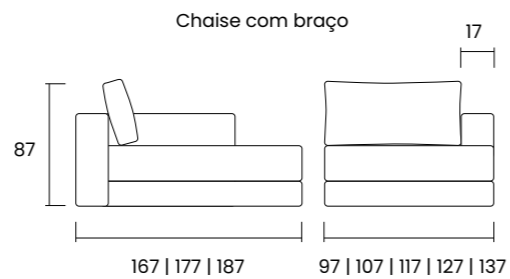
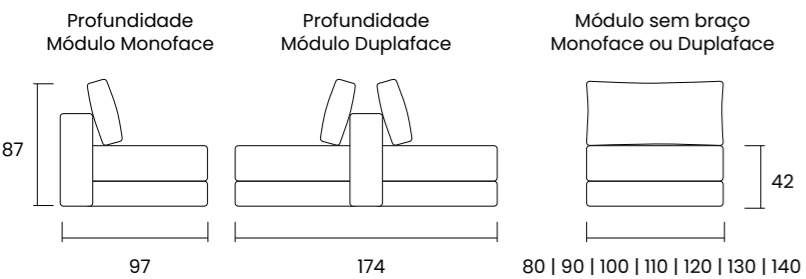
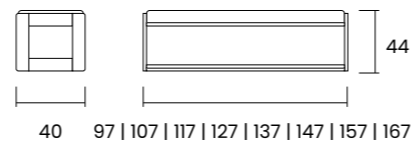



Mais informações



**Sofá da foto:** 260cm c/ 2 Braços (Bipartido) | Tecido Sarja Verde  
**Assento** com almofada solta de espuma D 26 Sof e fibra manta.  
**Encosto** com almofada solta de fibra siliconada e fibra manta.  
Sofá bipartido com capa sobreposta removível.

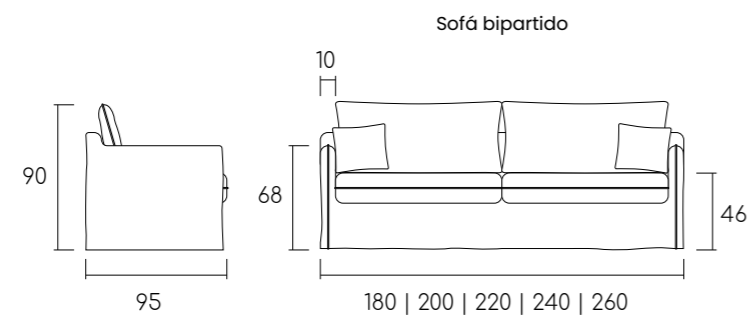

# Duetto

by Studio Serra



Mais informações



**Sofá da foto:** Tecido IA80  
*Bicama* com espuma D 28, espuma visco elástica e fibra manta.  
*Almofadas* soltas em fibra siliconada e fibra manta.

Sofá-cama bipartido

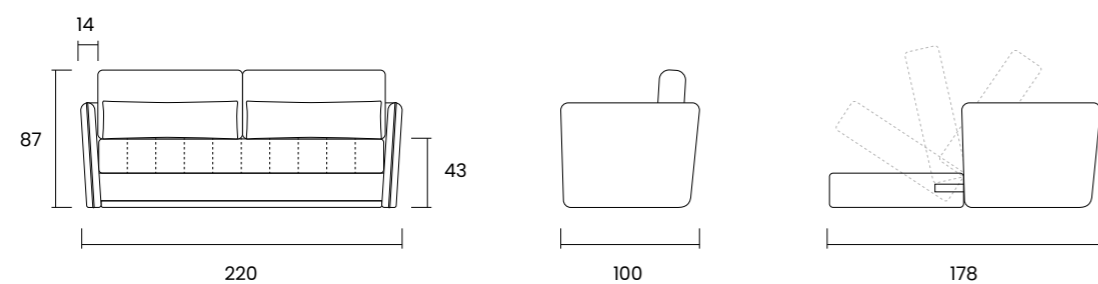

# Flow

by Studio Serra



Mais informações



**Poltrona da foto:** Tecido 4A77 | Detalhe madeira cor TG003  
**Assento** fixo com espuma D 26 Soft e fibra manta. Encosto fixo com espuma D 23 Soft e fibra manta.  
**Estrutura** em madeira de eucalipto nas cores TG 002, 003, 004 e 005 ou em madeira tauari na cor TG 001.

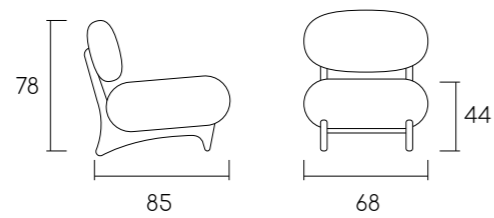

# Cama *Luxor* by Deivid de Almeida

A *Cama Luxor* é um verdadeiro manifesto de acolhimento.

Criada pelo designer Deivid de Almeida,, ela ressignifica o descanso com uma cabeceira envolvente que se estende em curvas suaves, criando uma sensação de refúgio particular.

Os pés minimalistas trazem leveza visual, quase flutuante, enquanto o acabamento impecável revela o cuidado presente em cada costura.



**Cama da foto:** Tamanho Queen | Tecido IB04 | Pés preto fosco  
Cama estofada em espuma D23 e fi bra manta.  
Pés em alumínio.

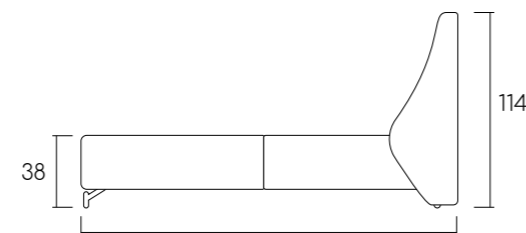
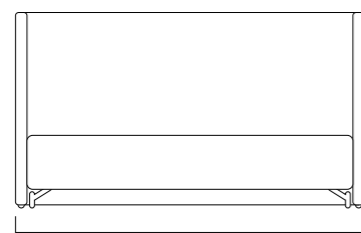

Solteiro	120		colchão	88 x 188
Solteiro King	128		colchão	96 x 203
Viúva	160		colchão	128 x 188
Casal	170		colchão	138 x 188
Queen	190		colchão	158 x 198
Super king	225		colchão	193 x 203

Solteiro	202		colchão	88 x 188
Solteiro King	217		colchão	96 x 203
Viúva	202		colchão	128 x 188
Casal	202		colchão	138 x 188
Queen	212		colchão	158 x 198
Super king	217		colchão	193 x 203

Mais informações





coleção  
*Aurora*

### *Um novo olhar sobre nossas origens*

Na *Serra Gaúcha*, cada amanhecer é um recomeço — um lembrete diário de que há beleza em voltar às raízes para criar o novo. A *Coleção Aurora* nasce desse encontro entre tradição e reinvenção. Inspirada nas primeiras luzes do dia e na força do nosso povo, ela celebra o que há de mais essencial: *a conexão com a terra, com a história e com aquilo que nos move.*

Cada peça foi pensada para traduzir o espírito gaúcho em forma, textura e presença. Linhas robustas, materiais nobres e acabamentos manuais compõem sofás e poltronas que acolhem, que contam histórias, que trazem a alma do artesanato para dentro dos lares.

Aqui, o conforto vai além do toque. Ele carrega memória, propósito e identidade.

*Bem-vindo à Coleção Aurora.*

Um convite para despertar sentidos, celebrar origens e viver com mais significado.

# Monte Claro *by Studio Serra*



Com design orgânico e acolhedor, a **chaise Monte Claro** é um convite ao descanso e à contemplação. Inspirada nas formas suaves do icônico pico gaúcho, ela traz para dentro de casa a tranquilidade e a beleza natural da Serra, criando um refúgio perfeito para momentos de leitura, introspecção ou simplesmente para apreciar a vida com calma.



Mais informações



**Chaise e Puff da foto:** Tecido malha relevo SFT08 - 7000

**Assentos fixo** com espuma D 26 soft, espuma D 26 High Resilience (HR) e espuma visco elástica.

**Encosto** fixo com espuma D 35 hiper soft e fibra manta.

**Requadro** em madeira laminada em cinamomo.

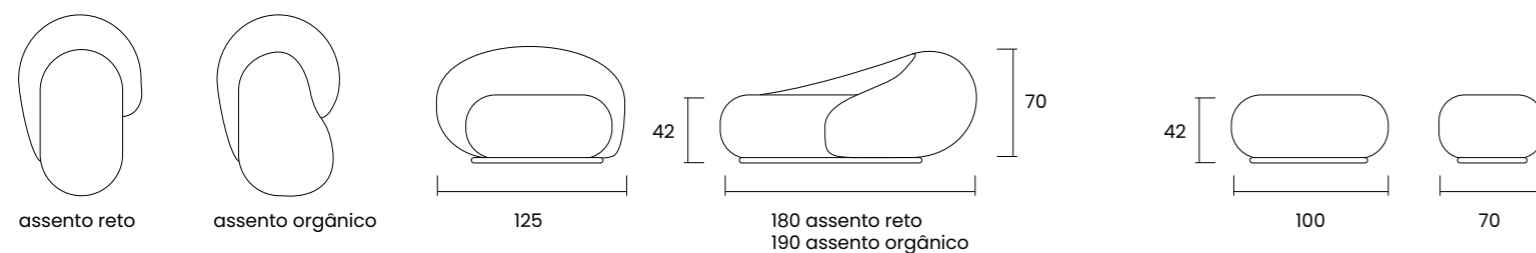

Inspirado na imponência e na serenidade dos Cânions, o **sofá Itaimbezinho** é a tradução da paisagem em um convite ao acolhimento. Um design que une força e leveza, com traços modernos e atemporais.



# Itaimbezinho by Studio Serra



# Itaimbezinho by Studio Serra



Mais informações



**Poltrona da foto:** Tecido 4A77

Assentos fixo com espuma D 26 Soft, espuma visco elástica e fibra manta.

Encosto fixo com espuma D 35 Hiper Soft e fibra manta. Almofada solta em fibra pluma.

Poltrona com base giratória em aço carbono ou pé fixo.

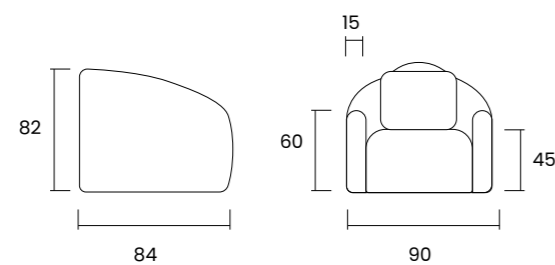

Mais informações



**Sofá da foto:** Sofá da esquerda: Sofá 230cm inteiro c/2 braços | Tecido 4A77 - Sofá da direita: Sofá 170c, inteiro c/2 braços | Tecido 4A77

Assentos fixo com espuma D 26 Soft, espuma visco elástica e fibra manta.

Encosto fixo com espuma D 35 Hiper Soft e fibra manta.

Pés em madeira

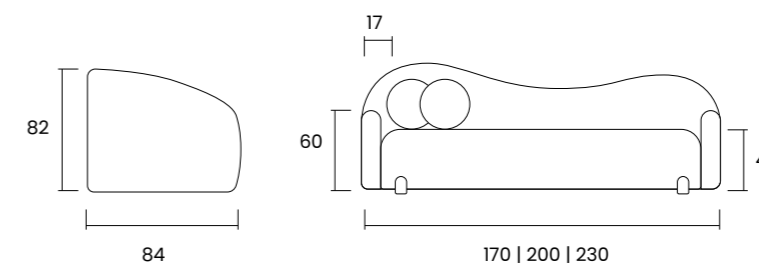

# Araçá by Studio Serra



Mais informações



**Sofá da foto:** Sofá 270cm inteiro c/2 braços | Tecido 2B00  
**Assentos** fixo com molas ensacadas, espuma D 26 Soft, espuma visco elástica e fibra manta.  
**Encosto** fixo com espuma D 35 hiper soft e almofadas soltas em fibra pluma.  
**Pés** em alumínio.

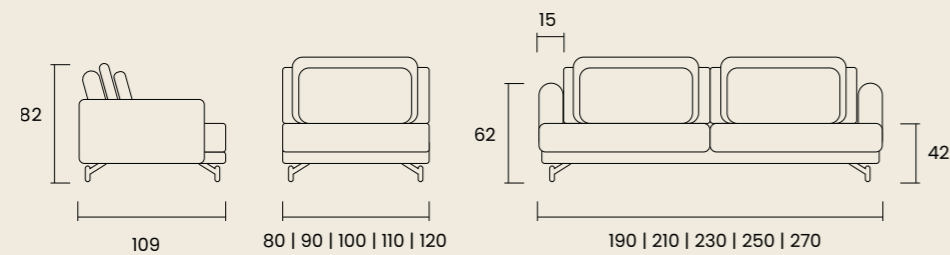

Com assentos amplos e encosto de almofadas soltas, o **sofá Araçá** é sinônimo de conforto e descontração. Um convite ao relaxamento, feito para abraçar cada momento de descanso.

# Cambará by Studio Serra



Mais informações



**Sofá da foto:** 2 módulos 112 s/braço + 2 braços 13 | Medida total 250 | Tecido 3A88 | Detalhe couro 10B1

Assentos fixo com espuma D 26 Soft, espuma D 33 e espuma visco elástica.

Encosto fixo com espuma D 35 Hiper Soft e fibra manta e almofadas soltas com fibra siliconada.

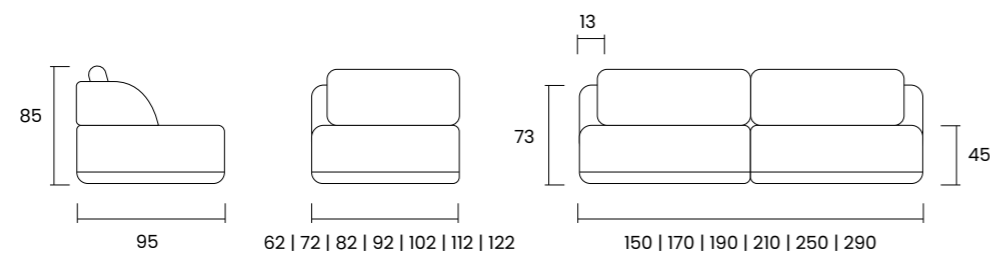

# Vinhedo by Studio Serra



Mais informações



**Sofá da foto:** Sofá 280cm inteiro c/2 braços | Tecido 4A80

**Assento fixo** com molas ensacadas, espuma D 26 soft e espuma visco elástica.

**Encosto fixo** com espuma D 35 hiper soft e almofadas de encosto em fibra pluma. Pés em alumínio pintado, revestido em lâmina de cinamomo.

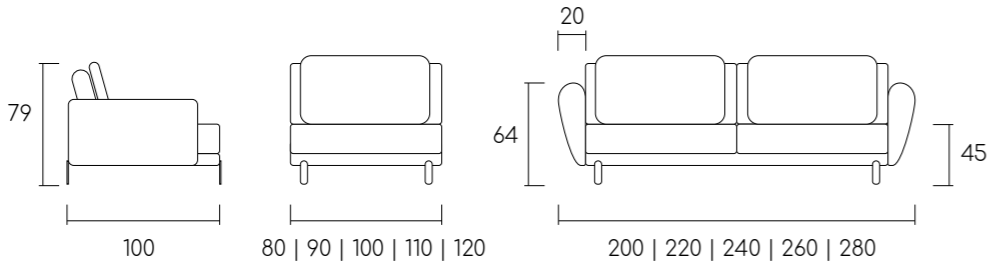

# Minuano by Studio Serra

Inspirado na força e autenticidade do vento **Minuano**, este sofá robusto combina presença marcante com máximo conforto. Com encosto e assentos generosos de almofadas soltas, é a escolha ideal para quem valoriza imponência e aconchego no mesmo ambiente.



Mais informações



**Sofá da foto:** Chaise 140 c/1 braço + 2 módulos 120 + 1 braço | Tecido 6A80  
Assento fixo com almofadas de assento soltas em espuma D 26 High Resilience (HR) e fibra manta.  
Encosto com almofadas soltas em fibra siliconada e fibra manta.

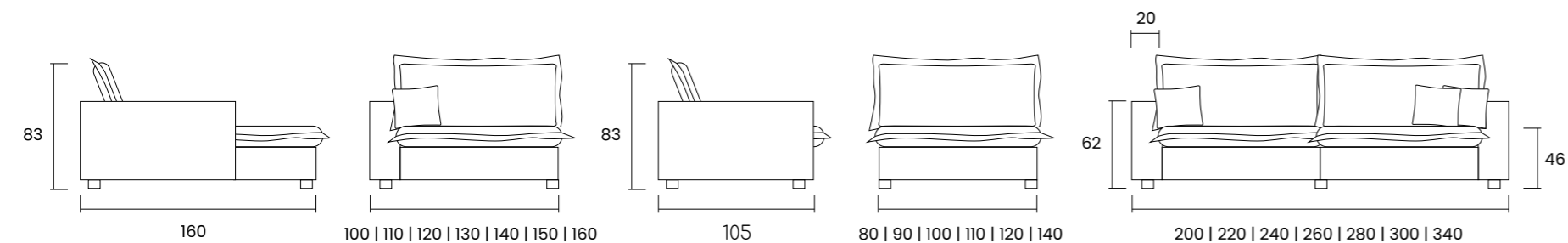
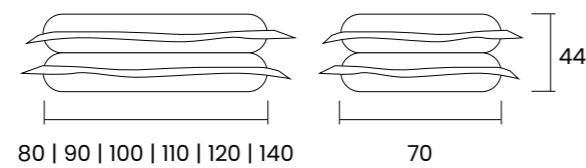



BECKMANN

# Alvorada

by SENAI - Tecnologia e Inovação



Mais informações



**Sofá da foto:** 3 módulos 100 + 2 braços 10 | Medida total 320 | Tecido 3B06  
**Assento e Encosto** retrátil com molas bonnel, espuma D 26 Soft, espuma D 33 e fibra manta.  
**Almofadas** de encosto e decorativas soltas com fibra siliconada.  
**Sistema** de abertura manual ou elétrico.

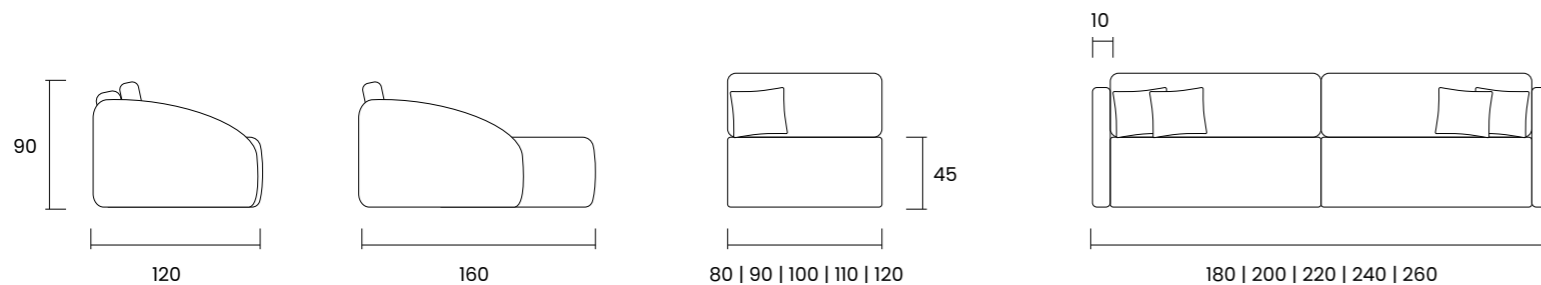

O **Alvorada** é um estofado que combina elegância e aconchego, inspirado na delicadeza e na calma dos primeiros raios de sol. Suas linhas suaves e contornos orgânicos traduzem a leveza e a beleza do amanhecer.



# Tordilho by Studio Serra



Mais informações



**Sofá da foto:** 2 módulos 120cm + 2 braços 16cm | Tecido 6A79

**Assento** retrátil com molas bonnel, espuma D 26 soft, espuma D 26 High Resilience (HR) e espuma visco elástico.

**Encosto** fixo com espuma D 35 hiper soft e fibra manta. Almofadas soltas em fibra pluma.

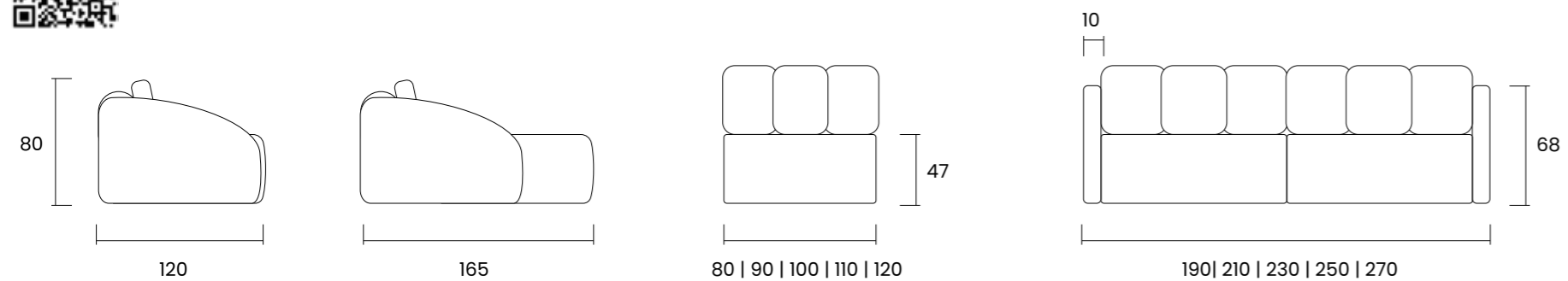

Inspirado na força serena do cavalo tordilho — símbolo de beleza e resistência nos pampas — este sofá carrega a alma campeira em cada curva. Suas formas orgânicas evocam o movimento livre dos campos, enquanto o design retrátil oferece conforto em todos os momentos.

O **sofá Tordilho** é um tributo à tradição gaúcha. Seu estofado macio e o encosto envolvente transformam qualquer espaço em um refúgio acolhedor, perfeito para o descanso ou para longas conversas ao fim do dia. Como o nobre cavalo que lhe dá nome, este sofá transmite confiança, imponência e suavidade em equilíbrio. Um convite a viver o lar com alma, conforto e tradição.

# Querência by Studio Serra



Mais informações



**Sofá da foto:** 2 módulos 120 + 2 braços 20 | Medida total 280 | Tecido 6A79  
**Assento** retrátil com molas bonnel, espuma D 26 soft, espuma D 26 High Resilience (HR) e espuma visco elástica.  
**Encosto** reclinável com espuma D 28 Soft e almofadas soltas com fibra siliconada.

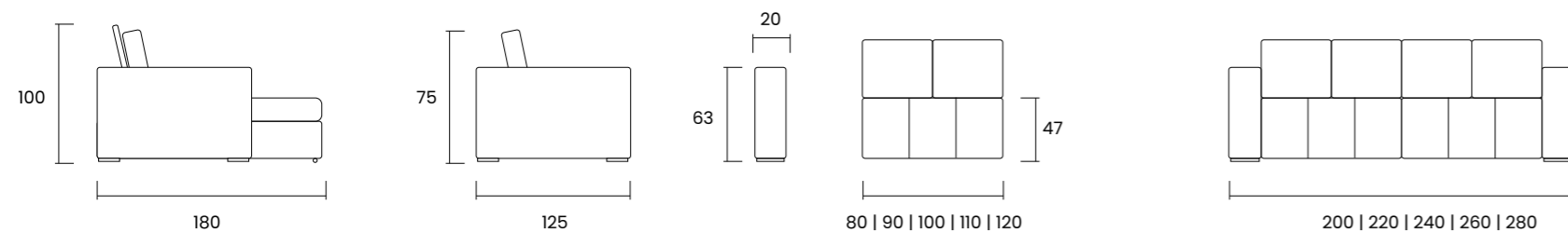

*Conforto que acolhe como um abraço da nossa terra.*

*O sofá Querência traduz, em cada detalhe, o espírito acolhedor das nossas origens. Mais do que um sofá, é um refúgio. Um espaço de pausa, de aconchego, de sentir-se em casa. Seu nome já diz tudo: representa o lugar onde o coração quer estar.*

# Mateando by Studio Serra



Mais informações



**Sofá da foto:** Sofá 260cm c/2 braços (bipartido) | Tecido 3B01  
*Assentos retráteis com molas bonnel, espuma D 28 soft e pillow-top com espuma D 26 soft + fibra manta.*  
*Encosto com catraca reclinável e almofadas soltas em fibra siliconada e fibra manta.*

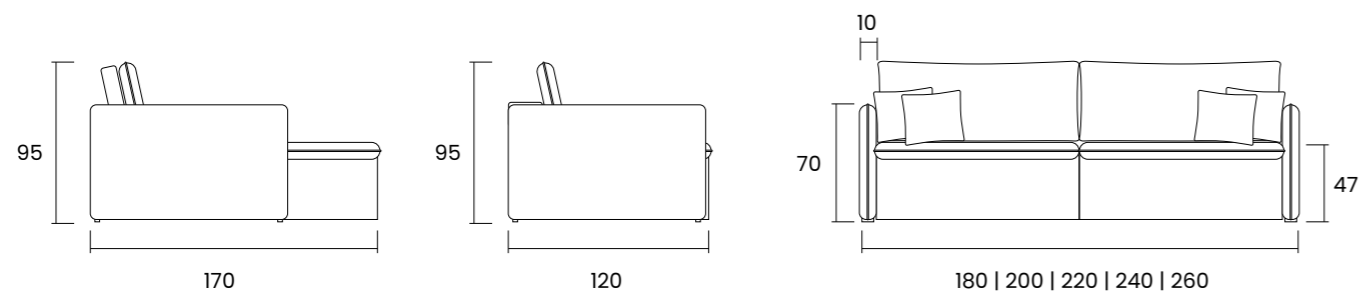

# Tannat by Studio Serra



Mais informações



*Recamier da foto: Tecido 1B07.  
Assento fixo com espuma D 26 soft e fibra manta.*

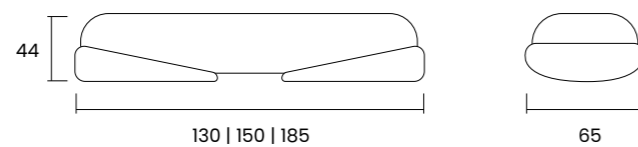

# Prenda by Studio Serra



Mais informações



**Poltronas da foto:** Tecido 7A79 Pés TG 001  
**Assento** fixo com molas ensacadas, espuma D26 Soft, espuma visco elástica e fibra manta.  
**Encosto** fixo com almofadas soltas de fibra pluma.  
**Pés** em madeira.

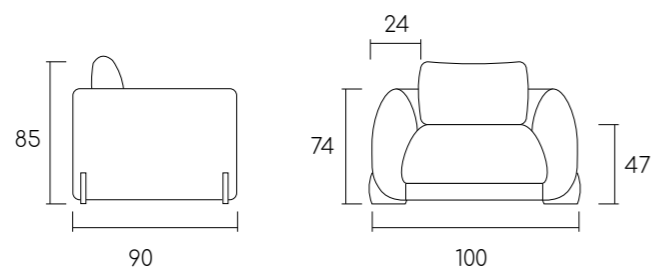



# Aurora Gaúcha by Studio Serra



Inspirada na beleza das manhãs gaúchas, a **poltrona Aurora Gaúcha** é um convite ao aconchego e à contemplação. Suas formas orgânicas e o revestimento que remete à vegetação local traduzem a harmonia entre natureza e design.



Mais informações



**Poltronas da foto:** Tecido 7A81  
Assentos em espuma D 26 Soft e fibra manta.  
Encosto em espuma D 35 hiper soft e fibra manta.  
Poltrona com base giratória ou pé fixo.

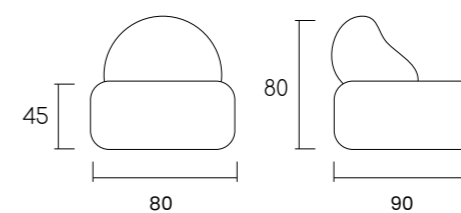





# Umbú by SENAI - Tecnologia e Inovação

Inspirada na imponência da Serra do Umbú — com seus vales, cânions e paisagens de tirar o fôlego — a **cama Umbú** traz em suas curvas orgânicas a força e a delicadeza da natureza gaúcha. É uma peça que traduz a paisagem em forma, que acolhe com suavidade e convida ao descanso como quem retorna para o seu lugar de origem.



Cama da foto: Tamanho Queen - Tecido 4A71

Mais informações

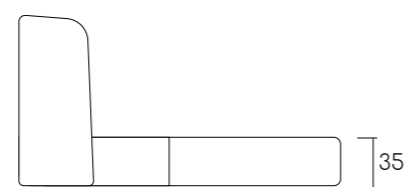
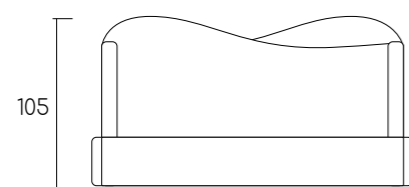

Solteiro	128	colchão 88 x 188
Solteiro King	136	colchão 96 x 203
Viúva	168	colchão 128 x 188
Casal	178	colchão 138 x 188
Queen	198	colchão 158 x 198
King	218	colchão 178 x 198
Super king	233	colchão 193 x 203

Solteiro	220	colchão 88 x 188
Solteiro King	235	colchão 96 x 203
Viúva	220	colchão 128 x 188
Casal	220	colchão 138 x 188
Queen	230	colchão 158 x 198
King	230	colchão 178 x 198
Super king	235	colchão 193 x 203

**Opcional:**  
Carregador por indução.



# Bruma by Studio Serra



Cama da foto: Tamanho Super King - Tecido 4A77



Mais informações

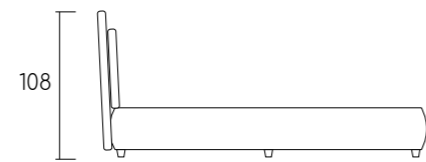
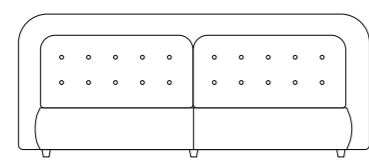

Solteiro	140		colchão	88 x 188
Solteiro King	148		colchão	96 x 203
Viúva	180		colchão	128 x 188
Casal	190		colchão	138 x 188
Queen	210		colchão	158 x 198
King	230		colchão	178 x 198
Super king	245		colchão	193 x 203

Solteiro	215		colchão	88 x 220
Solteiro King	230		colchão	96 x 235
Viúva	215		colchão	128 x 220
Casal	215		colchão	138 x 220
Queen	225		colchão	158 x 230
King	225		colchão	178 x 230
Super king	230		colchão	193 x 235



Inspirada na suavidade das brumas que pairam sobre as manhãs gaúchas, a **cama Bruma** traduz leveza, serenidade e aconchego em cada linha. Seu design elegante envolve o ambiente com delicadeza, criando um espaço acolhedor onde o descanso se torna profundo e renovador. É um convite ao bem-estar. Um refúgio para corpo e mente.

# Pampa by Studio Serra



**Cama da foto:** Tamanho Queen - Tecido 4A74 e 7A78  
**Cama** bipartida e cabeceira revestida em espuma D 26 soft, fibra manta e tecido.

Mais informações

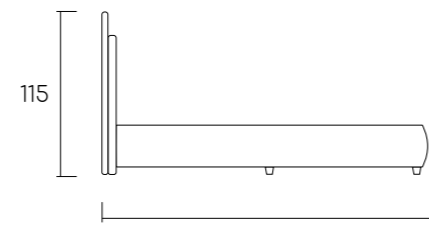
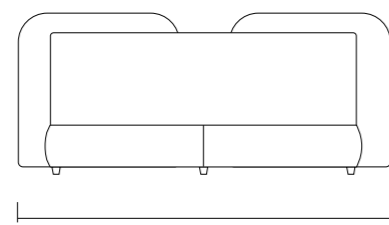

Solteiro	164	colchão 88 x 188
Solteiro King	172	colchão 96 x 203
Viúva	204	colchão 128 x 188
Casal	214	colchão 138 x 188
Queen	234	colchão 158 x 198
King	254	colchão 178 x 198
Super king	269	colchão 193 x 203

Solteiro	215	colchão 88 x 188
Solteiro King	230	colchão 96 x 203
Viúva	215	colchão 128 x 188
Casal	215	colchão 138 x 188
Queen	225	colchão 158 x 198
King	225	colchão 178 x 198
Super king	230	colchão 193 x 203

*Tranquilidade que nasce da paisagem.*

*Com curvas inspiradas nos campos amplos e silenciosos dos Pampas, a **cama Pampa** une leveza, sofisticação e acolhimento. Uma peça que transforma o quarto em um refúgio — onde o conforto encontra a beleza das nossas raízes.*

# Cotton by Studio Serra

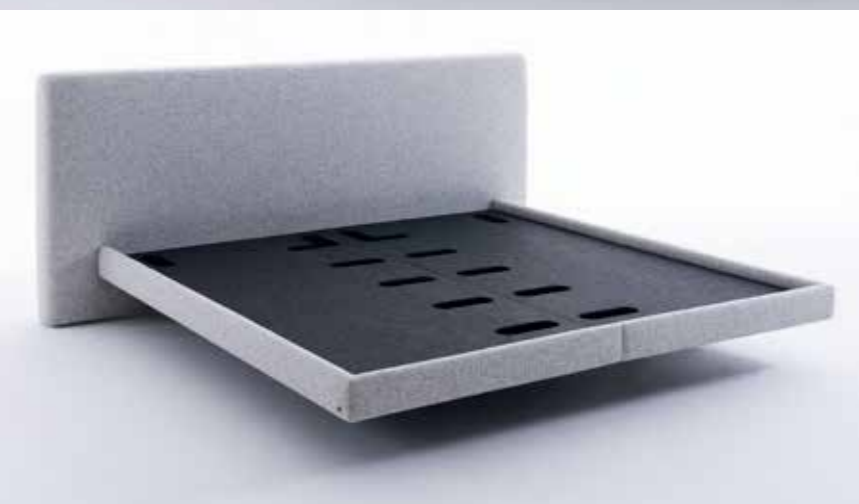

**Cama da foto:** Super King | Tecido 5A58

**Cama** bipartida e cabeceira revestida em espuma D26 Soft, fibra manta e tecido. Lastro em OSB revestido.  
**Pés** em metal.

**Cama da foto:** Tamanho Queen - Tecido Sarja Bege  
**Cama** bipartida e cabeceira revestida em espuma D 26 soft, fibra manta e tecido

Mais informações

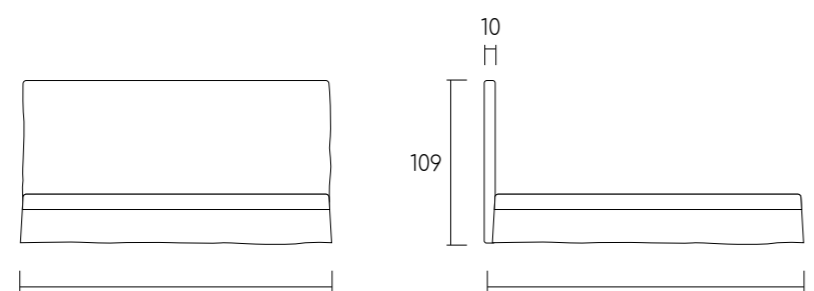

Solteiro	98		colchão	88 x 188
Solteiro King	106		colchão	96 x 203
Viúva	138		colchão	128 x 188
Casal	148		colchão	138 x 188
Queen	168		colchão	158 x 198
King	188		colchão	178 x 198
Super king	203		colchão	193 x 203

Solteiro	203		colchão	88 x 188
Solteiro King	218		colchão	96 x 203
Viúva	203		colchão	128 x 188
Casal	203		colchão	138 x 188
Queen	213		colchão	158 x 198
King	213		colchão	178 x 198
Super king	218		colchão	193 x 203

Mais informações

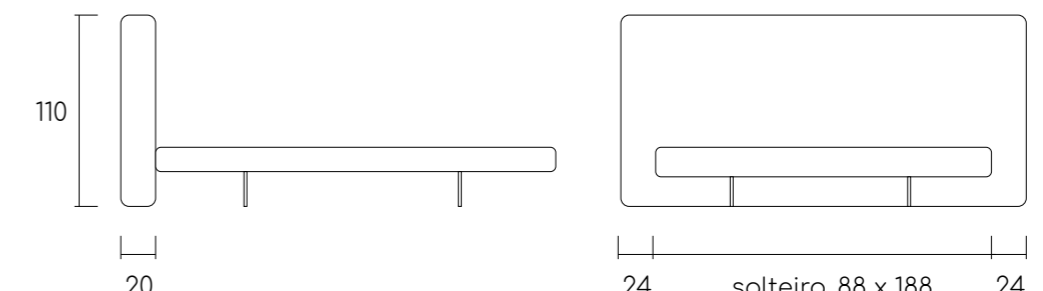

solteiro	88 x 188
solteiro king	96 x 203
viúva	128 x 188
casal	138 x 188
queen	158 x 198
king	178 x 198
super king	193 x 203

sofás  
*Living*  
Poltronas  
e Puffs



# Quadrato by Studio Serra



Mais informações



**Sofá da foto:** Sofá 280cm (bipartido) | Tecido Couro 10B0  
 Assento fixo com molas ensacadas, espuma D 26 soft e fibra manta.  
 Encosto fixo com espuma D 26 Soft e fibra manta. Almofada de encosto solta com fibra pluma.

Sofá com 2 braços (bipartido)

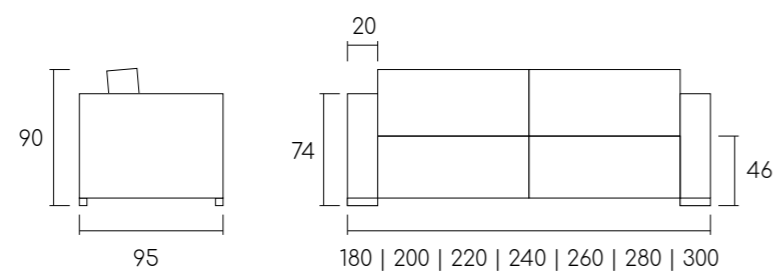

# Venture by Emerson Borges



Mais informações



**Sofá da foto:** 1 Módulo 115cm com 1 braço + 1 Módulo 100cm sem braços + 1 Módulo 115cm com 1 braço | Total: 330cm | Tecido 4A65 | Requadro TG 002  
 Assento fixo com espuma D28 e almofadas soltas com mix de espumas soft, contendo visco elástico.  
 Encosto de almofadas soltas com fibra pluma.  
 Pés requadro em madeira.

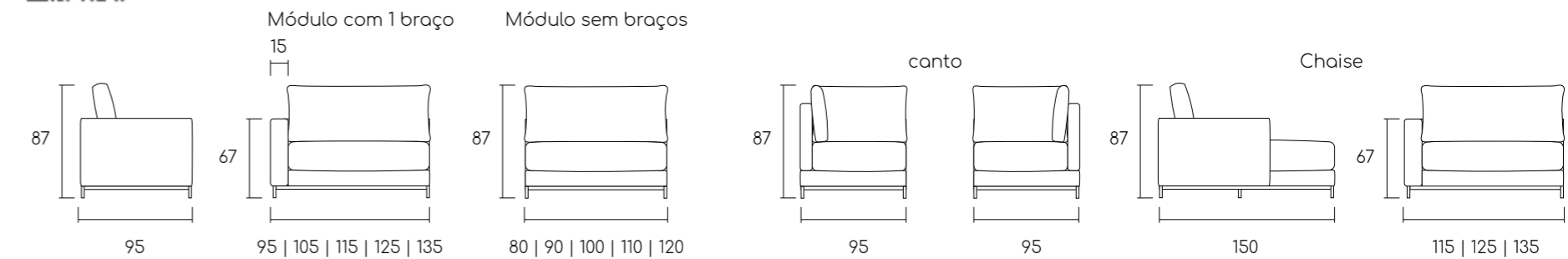

# Domini by Studio Serra



Mais informações



**Sofá da foto:** 1 puff 100 x 185 + 2 módulos duplface 100 x 185 + Canto alongado duplface 240 x 100 | Tecido 6A78 | Requadro TG 003

**Assento** fixo com molas ensacadas, espuma D 28, D 26 soft e visco elástico.

**Encosto** fixo com espuma D 26 soft e fibra manta. Almofadas de encostos soltas com fibra pluma.

**Requadro** em madeira e pés revestido em tecido

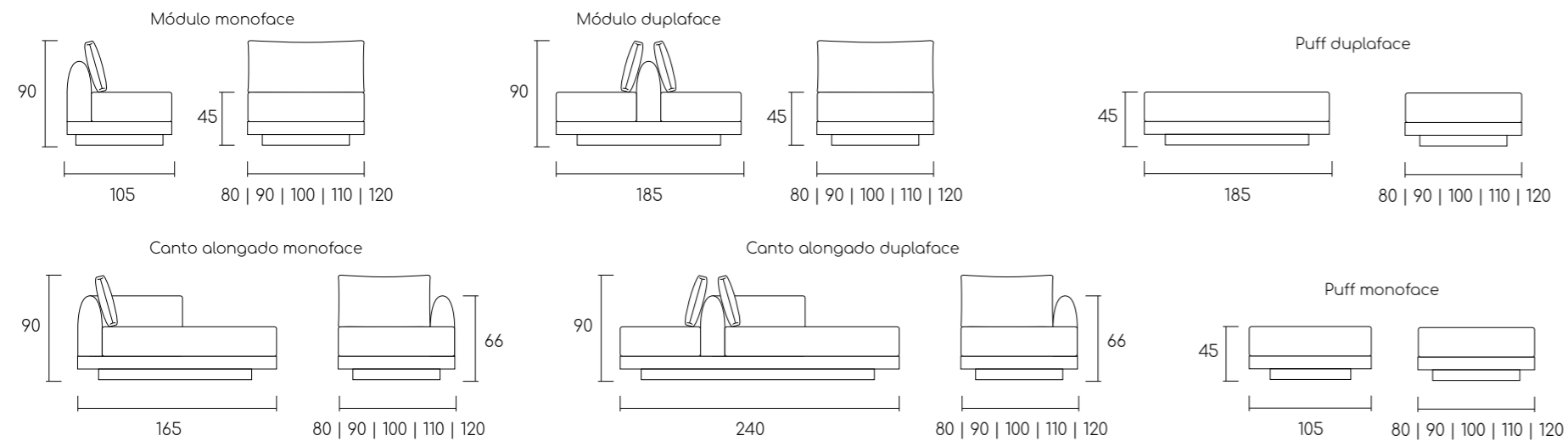



# Vênus by Studio Serra



Mais informações



**Sofá da foto:** Sofá 370cm | Tecido 7A01 | Pés TG 004  
 Assento fixo com mola bonnel, espuma D 26 Soft e fibra manta.  
 Encosto fixo com almofadas soltas em fibra siliconada.  
 Pé em madeira.

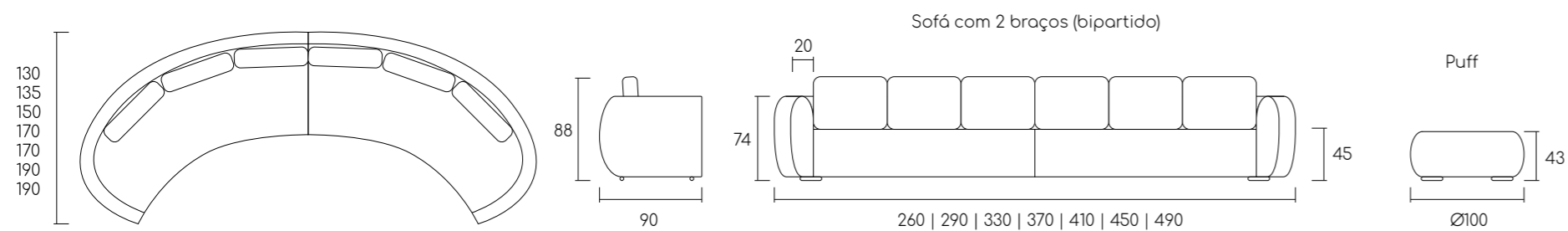

# Thera by Studio Serra



Mais informações



**Sofá da foto:** Sofá 330cm bipartido | Tecido: 2A90 | Requadro TG 001  
 Assento fixo com mola bonnel, espuma D 26 Soft e fibra manta.  
 Encosto fixo com almofadas soltas em fibra pluma.  
 Requadro em madeira.

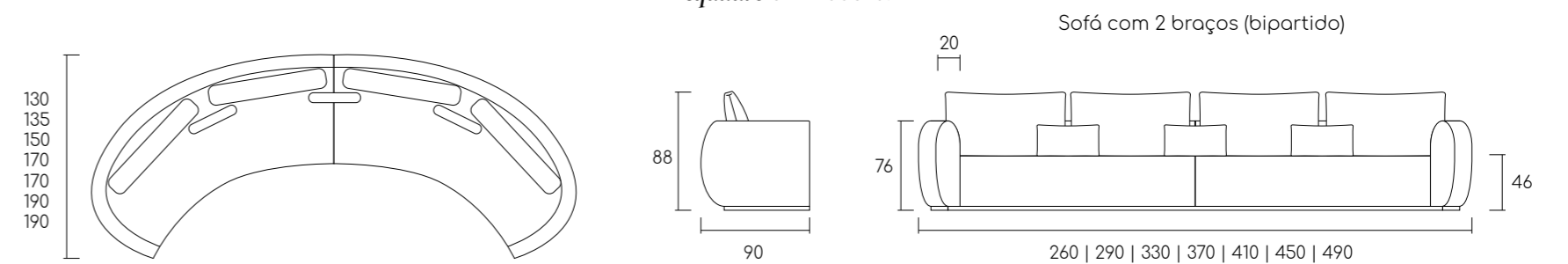

# Domum by Studio Serra



# Tellaio by Studio Serra



Mais informações



**Sofá da foto:** Sofá 220cm | Tecido: 2A93 | Pes e braços TG 001

**Sofá** fixo com molas bonnel.

**Almofadas** de assento solta em espuma H 150 e almofadas de encosto solta com espuma D 26 Soft.

**Pés** e braços em madeira.

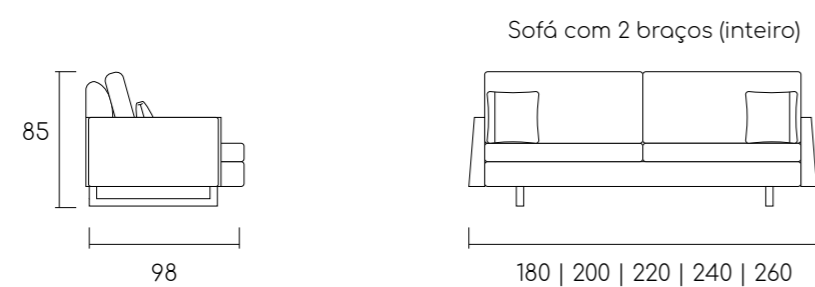

Mais informações



**Sofá da foto:** Braço 17 + Módulo 100 + Módulo 80 + Módulo 1,00 + Braço 17 | Total: 314 cm | Tecido 3B00 | Requadro TG001

**Assentos** fixos, espuma D 26 High Resilience (HR), espuma visco elástico + fibra manta.

**Encosto** com almofadas soltas e almofadas decorativas em fibra pluma.

**Pés** e requadro em madeira.

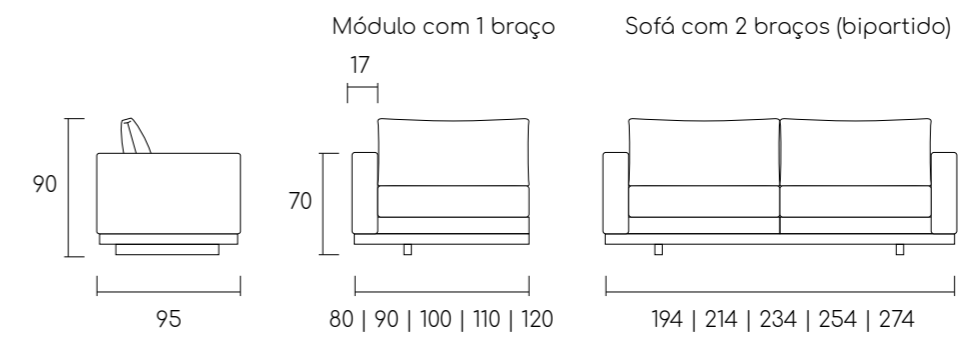

# Leggero by Studio Serra



# Pierre by Studio Serra



Mais informações



**Sofá da foto:** 1 Chaise 107 x 155 + 2 módulos 100 + canto 95x95 + 1 módulo 100 + 1 puff 100x95 | Tecido 5A58 | Pes Titânio  
**Assento** fixo com espuma D 33, H150 e visco elástico.  
**Almofadas** de encosto em fibra pluma.  
**Pés** em alumínio.

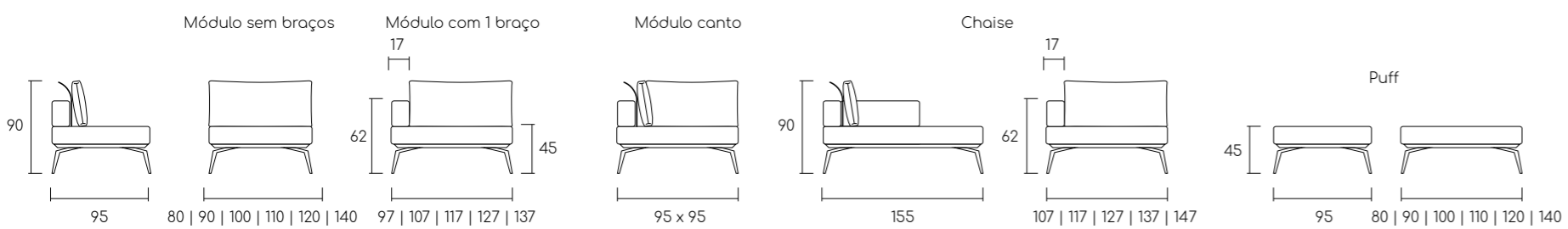

Mais informações



**Sofá da foto:** Sofá com assentos fixos, espuma D 26 High Resilience (HR)+ fibra manta e molas ensacadas.  
**Encosto** com almofadas solta com fibra pluma.  
**Pés** em alumínio pintado

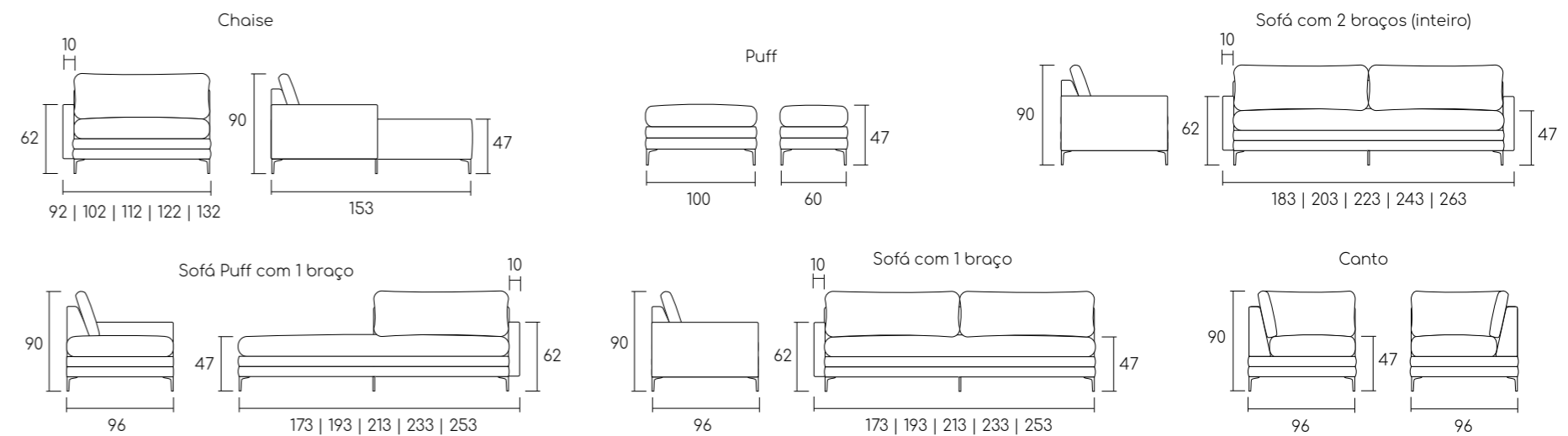



# Set by Studio Serra



# Coliseu by Studio Serra



Mais informações



**Sofá da foto:** Sofá 232cm com 1 braço + Chaise 132cm x 153cm | Total: 364cm | Tecido 4A67 | Requadro Titânio  
**Assento** fixo com molas ensacadas, espuma D26 Soft, espuma visco elástica e fibra manta.  
**Encosto** fixo com almofadas soltas de fibra siliconada e fibra manta.  
**Requadro** em alumínio. Obs.: o requadro de alumínio avança 6cm.

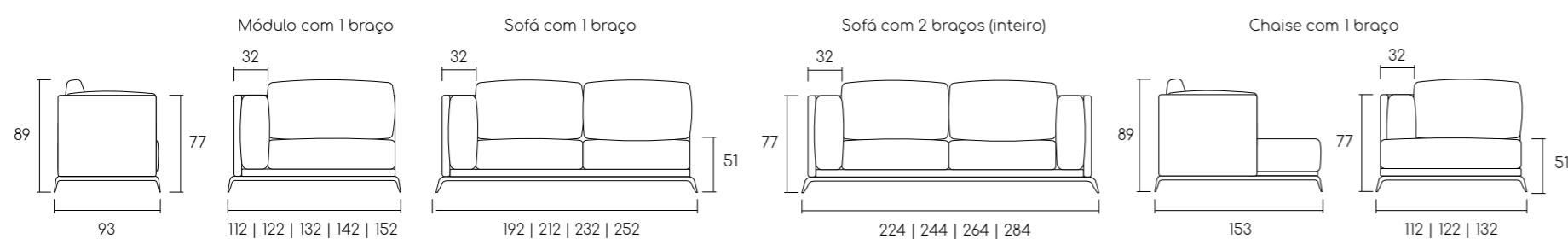

Mais informações



**Sofá da foto:** 1 módulo com 1 braço 132cm + 1 módulo sem braços 100cm + 1 módulo com 1 braço 132cm | Total: 364cm | Tecido 6A77 | Pe TG 002  
**Assento** fixo com molas ensacadas, espuma D26 Soft, espuma visco elástica e fibra manta.  
**Encosto** fixo com almofadas soltas de fibra siliconada e fibra manta.  
**Pés** em madeira.

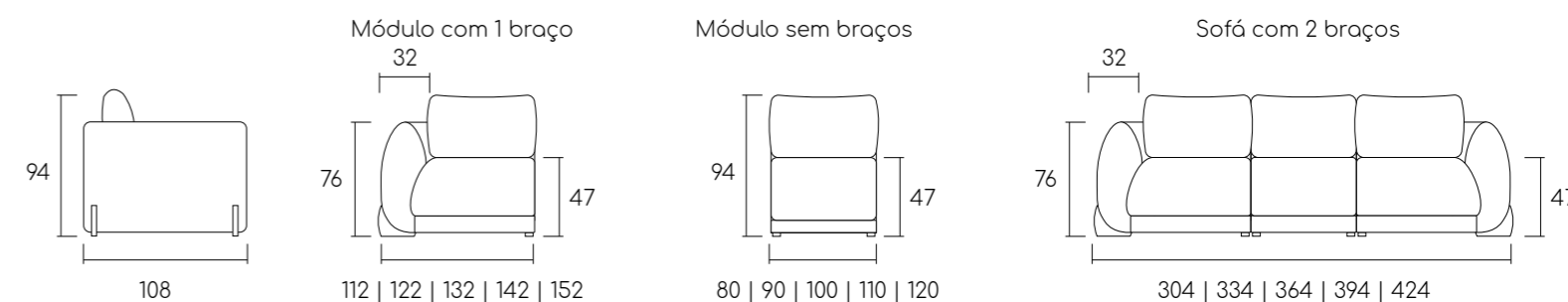

# Cotton by Studio Serra



# Amur by Studio Serra



**Obs.: Tecido do sofá pode ser qualquer um da cartela e tecido da capa lavável deve ser sarja, cores abaixo:**

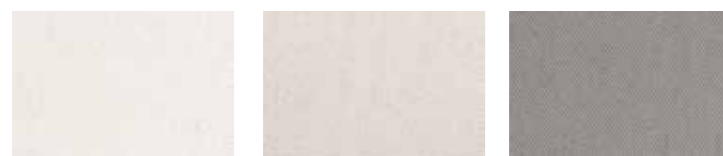

Natural

Bege

Cinza



Poltrona 110cm | Tecido Sarja Natural

Puff 90cm | Tecido Sarja Natural



Mais informações



**Sofá da foto:** Sofá 260cm | Tecido Sarja Natural

**Assento** com almofada solta de espuma D 26 Soft, espuma visco elástica e fibra manta.

**Encosto** com almofada solta de fibra pluma. Sofá bipartido com capa sobreposta removível.

**Puff** fixo com espuma D 28 soft e fibra manta.

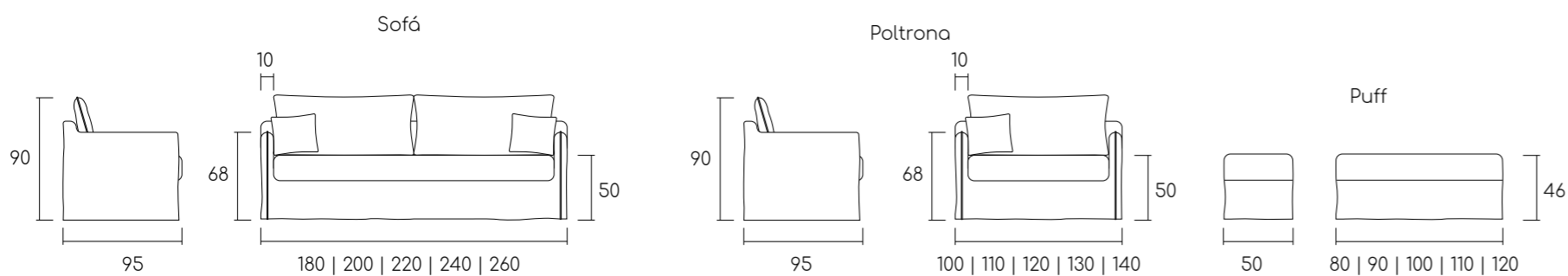

Mais informações



**Sofá da foto:** Sofá 280cm (bipartido) | Tecido 4A71

**Assento** fixo com espuma D 26 Soft, Molas ensacadas e fibra manta.

**Encosto** fixo com espuma D 35 Hiper Soft e fibra manta.

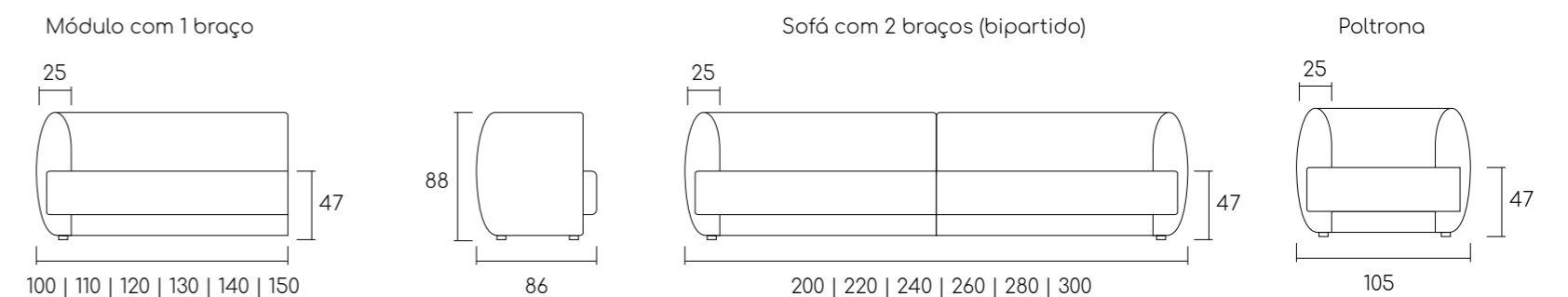

# Terroir by Studio Serra



**Sofá da foto:** Sofá alongado 255cm + Chaise 275cm + Mesa | Tecido 2A69 | Pés e Mesa TG 001  
**Assento** fixo com molas bonnel, espuma D26 HR e fibra manta.  
**Encosto** fixo com almofadas soltas de fibra siliconada e fibra manta.  
**Pés** em aço carbono laminado ou pintado e mesa de madeira laminado cinamomo.



Sofá alongado

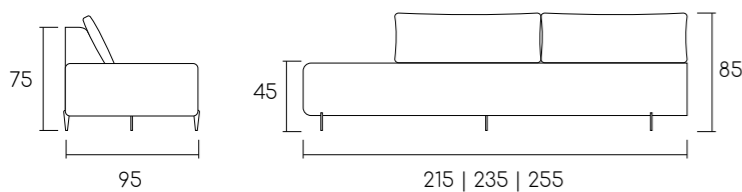

Canto alongado

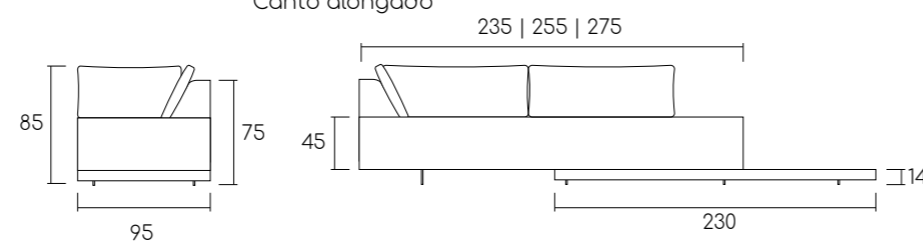

# Hebe by Studio Serra



**Sofá da foto:** Sofá 320cm (tripartido) | Tecido 5B00 | Couro 10A4 | Pes TG 004  
**Assento** fixo com mola nozag, espuma D 33, espuma D 23 Soft e fibra manta.  
**Encosto** fixo com espuma D 35 Hiper Soft e fibra manta.  
**Detalhes** das costas e almofadas em couro natural. Pés em madeira



Sofá com 2 braços (bipartido)

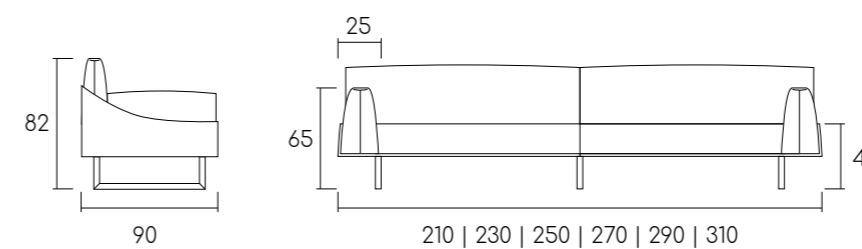

Sofá com 2 braços (tripartido)

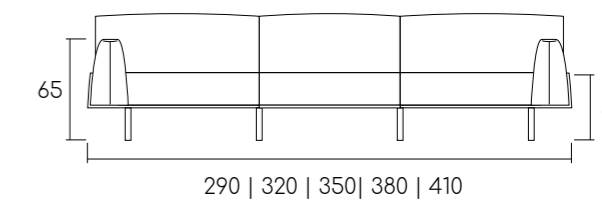



# Cascalho by Daniela Ziegler



Mais informações



**Sofá da foto:** Sofá 315cm (bipartido) | Tecido 3B00 | Braços TG 002  
**Assento fixo** com molas ensacadas, espuma D26 Soft e fibra manta.  
**Encosto fixo** com espuma D 35 Hiper soft e fibra manta.  
**Pés** em aço carbono e braços em concha multilaminada

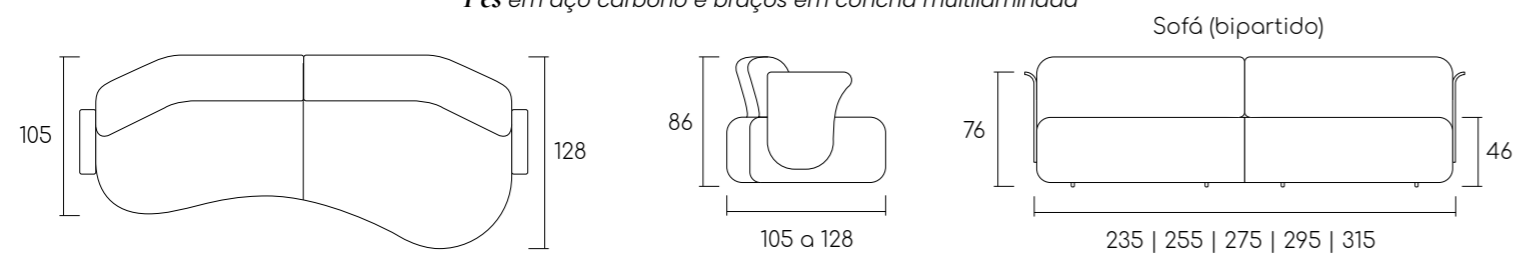

# Matisse by Studio Serra



Mais informações



**Sofá da foto:** 1 Módulo com 1 braço 217cm + Chaise 187cm | Total: 314cm | Tecido 1A96 | Barras TG 002 | Pe Preto Fosco  
**Assentos fixos**, espuma D 26 High Resilience (HR), espuma visco elástico + fibra manta.  
**Encosto** com almofadas soltas com fibra pluma.  
**Pés** em alumínio pintado e barras do requadro em madeira.

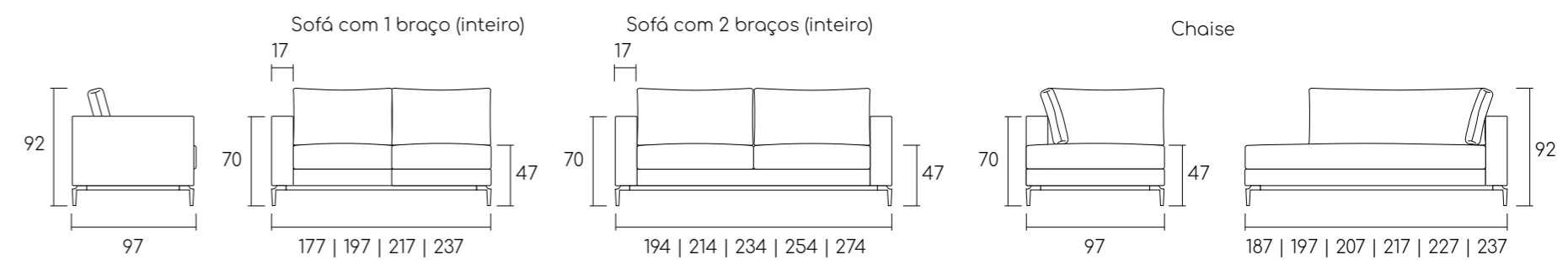

# Zephyr *by Emerson Borges*



Mais informações



**Sofá da foto:** Sofá 270cm + Mesa | Total: 345cm | Tecido 3A87 | Requadro e Mesa TG 003  
 Assento fixo com espuma D 28 Soft, lamina de espuma D 23 Soft e fibra manta.  
 Encosto fixo com espuma D 23 Soft e fibra manta.  
 Requadro em madeira. Mesa laminada cinamomo

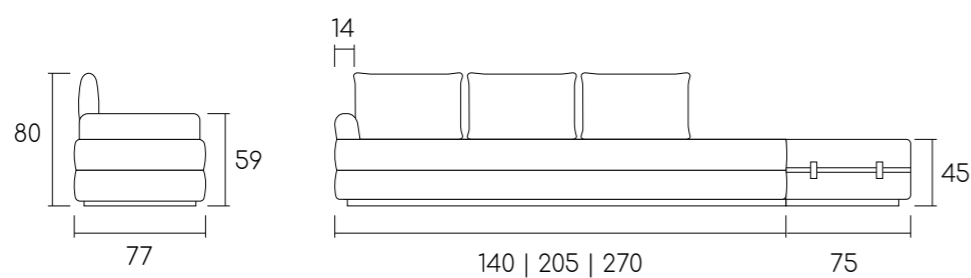

# Fauno *by Studio Serra*



Mais informações



**Sofá da foto:** Sofá 290cm (bipartido) | Tecido 4A71 | Requadro e Mesa TG 005  
 Assento fixo com mola ensacada, espuma D 26 Soft e fibra manta.  
 Encosto fixo com almofadas soltas de fibra siliconada e almofadas decorativas de fibra pluma.  
 Requadro em madeira. Mesa laminada cinamomo.

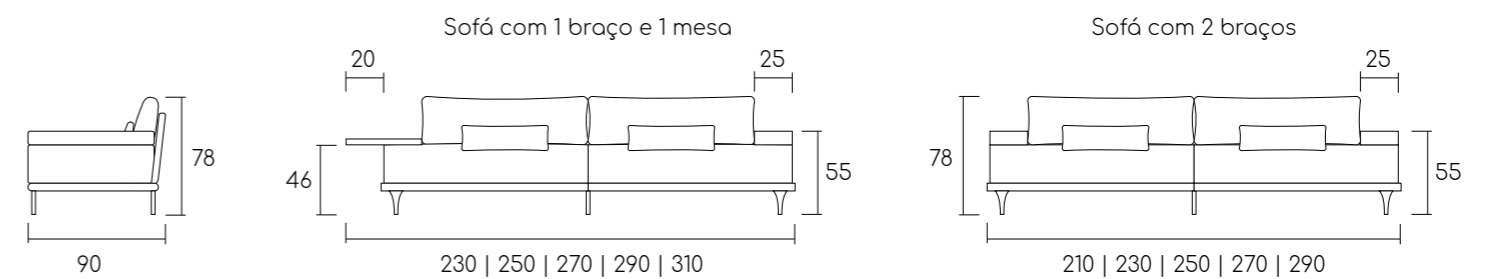

# Apple by Studio Serra



Mais informações



**Sofá da foto:** Sofá 150cm | Tecido Knit verde - Sofá 210cm | Tecido Knit natural  
**Sofá** fixo com formas orgânicas. Assento com espuma D 26 Soft.  
**Encosto** com espuma D 35 Hiper Soft.

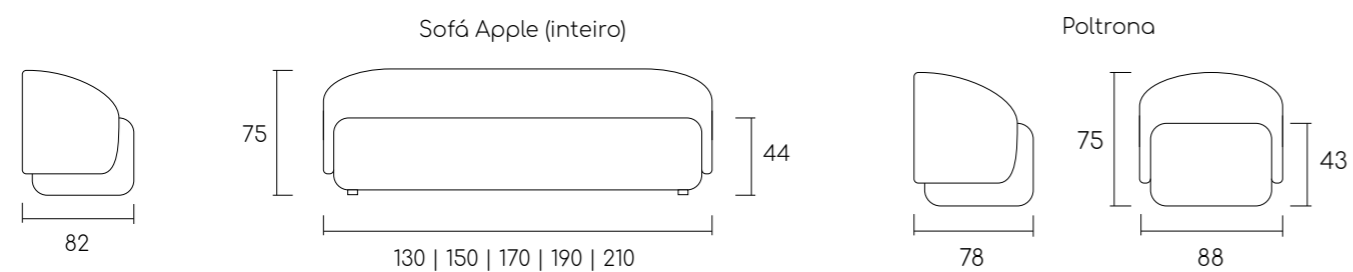



# Brand by Studio Serra



# Moon by Studio Serra



Mais informações



**Sofá da foto:** Módulo 180cm + Canto 140cm + Módulo 140cm | Tecido 7A00  
**Assento** fixo com chapa de OSB, molas ensacadas, espuma D 26 Soft, espuma D 28 e fibra manta.  
**Encosto** fixo com espuma D 26 soft, espuma D 23 Soft e fibra manta.

Módulo alongado

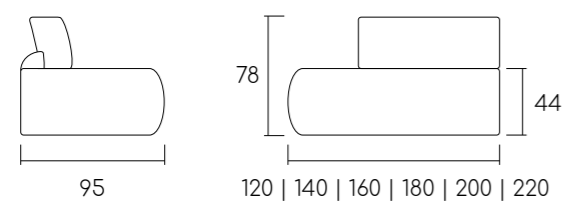

Canto curvo

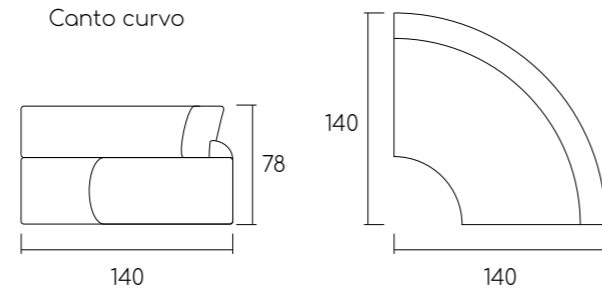

Mais informações



**Sofá da foto** Módulo com 1 braço 125cm + Módulo sem braços 100cm + Chaise com 1 braço 125cm | Total: 350cm | Tecido 4A70 | Requadro Bege Arpoador  
**Assento** fixo com espuma D HI 65 e fibra manta.  
**Encosto** com almofada solta com fibra siliconada e fibra manta.  
**Requadro** em alumínio. Obs: O requadro avança 6 cm.

Chaise com 1 braço

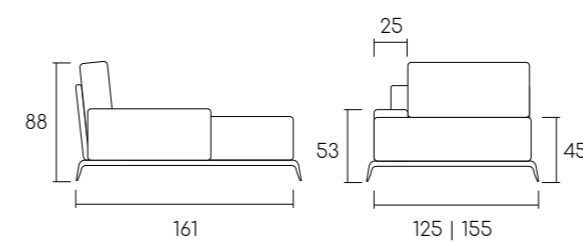

Módulo com 1 braço

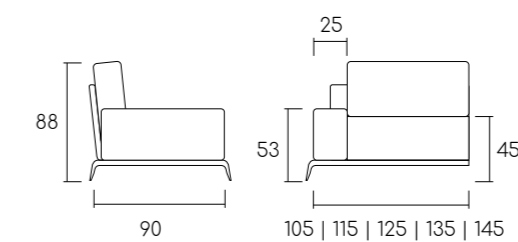

Módulo sem braços

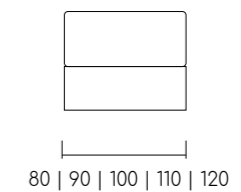

Sofá com 2 braços

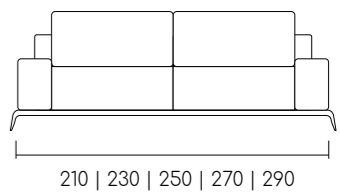

# Hera by Emerson Borges



# Compo by Studio Serra



Mais informações



**Sofá da foto:** Sofá 270cm (bipartido) | Couro 10BI | Pes Preto Fosco  
**Assento** fixo com espuma D 26 Soft e fibra manta.  
**Encosto** fixo com espuma D 26 Soft e fibra manta.  
**Pé** em aço carbono pintado.

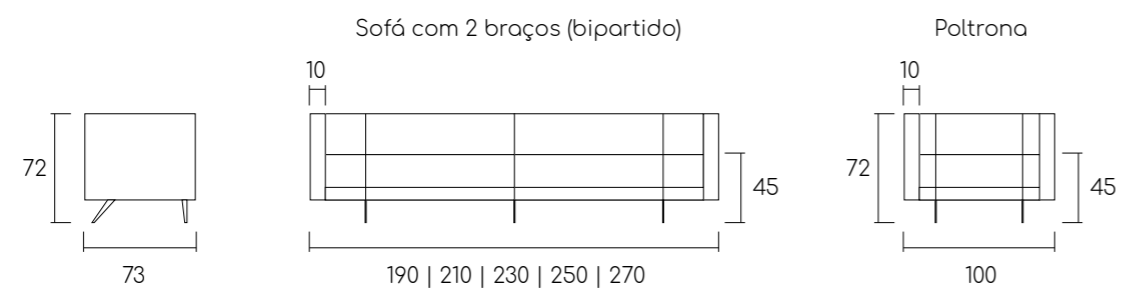

Mais informações



**Sofá da foto:** 1 Módulo 100cm + 1 Puff 100cm + 1 Módulo 100cm + Mesa | Total: 340cm | Tecido 2A85 | Mesa TG 002  
**Assento** fixo com molas ensacadas, espuma D 26 soft e fibra manta.  
**Encosto** fixo com espuma D 26 Soft e fibra manta. Almofada de encosto solta com fibra pluma.  
**Mesa** em MDF laminado em cinamomo.

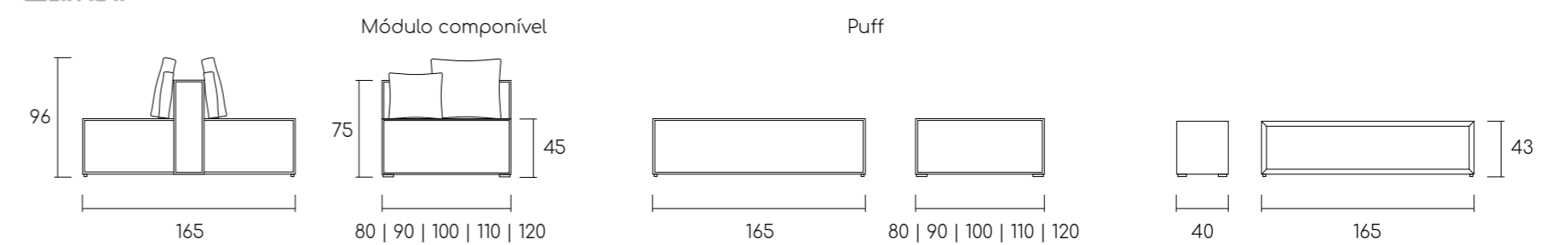

# Loft by Studio Serra



Sofá 190cm com 1 braço + Chaise 100cm x 150cm | Total: 290cm



Poltrona



Sofá com 2 braços 200cm (inteiro)

# Hérmes by Studio Serra



Mais informações



*Assento fixo com espuma D28 e fibra manta.*

*Encosto fixo e almofadas de encosto soltas com fibra siliconada e fibra manta.*

*Detalhe da almofada em couro natural e requadro em madeira.*

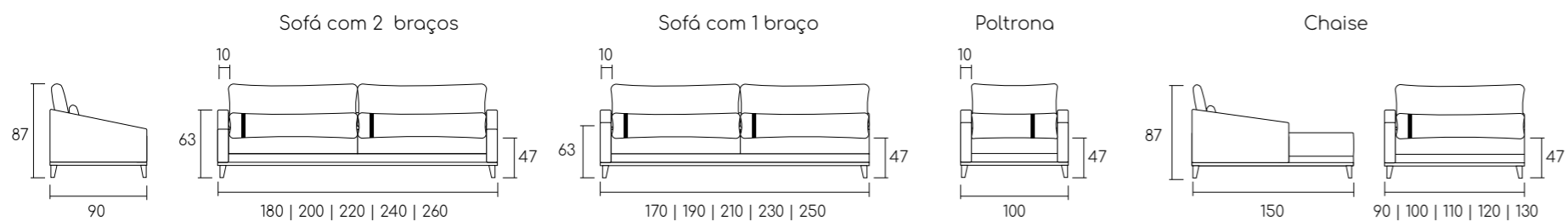

Mais informações



**Sofá da foto:** Sofá 270cm (bipartido) | Tecido 1A67 | Requadro TG 001 | Ponteira dourada

*Assento de almofadas soltas com mola ensacada, espuma D 26 Soft e fibra manta.*

*Encosto de almofadas soltas com fibra siliconada e almofadas decorativas e lombar de fibra pluma.*

*Requadro em madeira com ponteira em alumínio pintado*

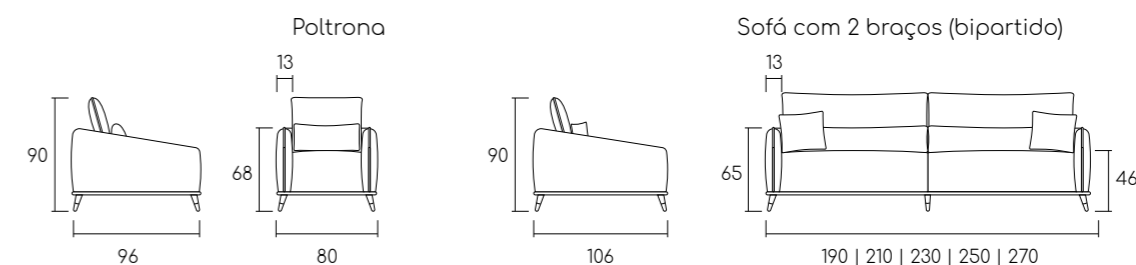

# Lean by Studio Serra



Mais informações



**Sofá da foto:** Sofá bipartido | Tecido 3A20 | Requadro Grafite Metálico  
Assento fixo com espuma D 26 High Resilience (HR) e fibra manta.

**Almofadas** decorativas e almofadas de encosto com fibra siliconada e fibra manta. Rolos em espuma D 33.  
**Requadro** em alumínio pintado.

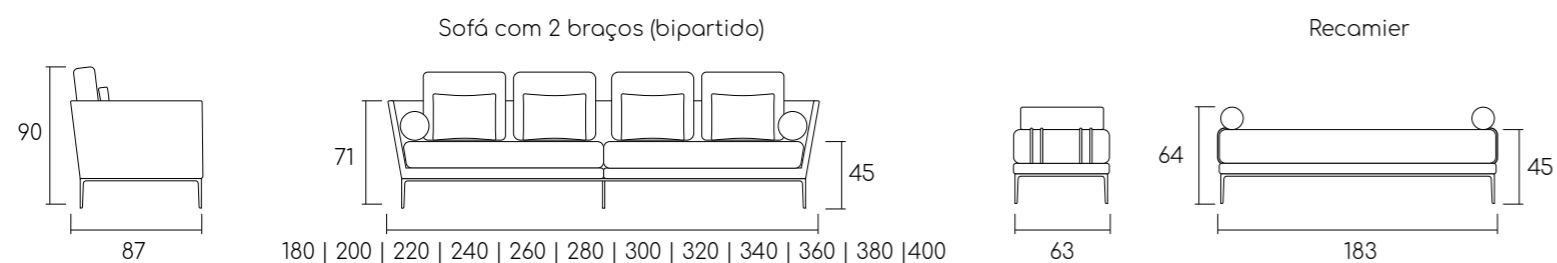

# Sotille by Studio Serra



Mais informações



**Sofá da foto:** Sofá 400cm (bipartido) | Tecido 1A65 | Requadro Grafite Metálico  
Assento fixo com espuma D 26 High Resilience (HR) e fibra manta.  
**Almofadas** decorativas e almofadas de encosto com fibra siliconada e fibra manta.  
**Requadro** em alumínio pintado.

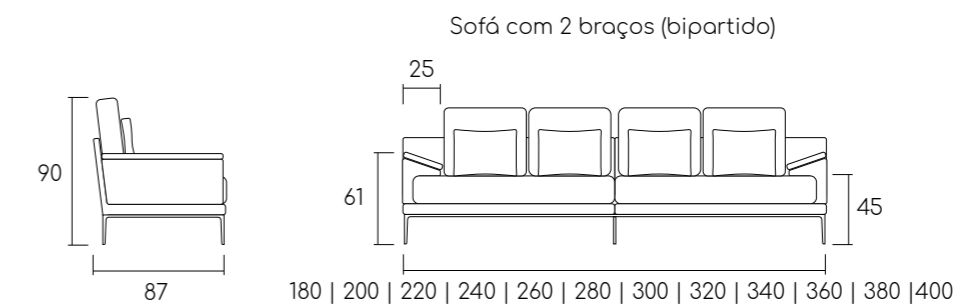

# Parnazo by Studio Serra



Sofá da foto: Sofá com 2 braços 390cm (bipartido)

# Parnazo by Studio Serra



Sofá da foto: Chaise 115cm x 160cm + Sofá 180cm sem braços + Mesa 100cm + Canto alongado 225cm | Total: 495cm



Mais informações



**Assento** fixo com molas bonnel, espuma D 26 Soft e fibra manta.  
**Encosto** fixo com almofadas soltas de fibra siliconada e almofadas decorativas de fibra pluma.  
**Requadro** em madeira. Mesa laminada cinamomo.

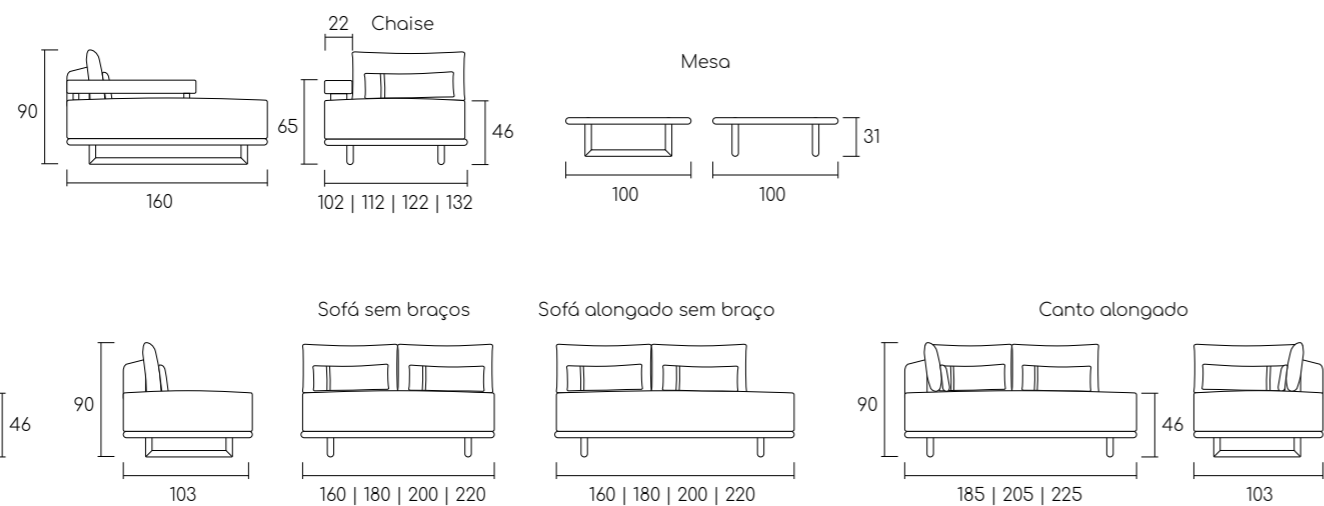

Sofá da foto: Chaise 115cm x 160cm + Sofá 180cm sem braços + Mesa 100cm x 100cm + Sofá 195cm com 1 braço

# Pêra by Studio Serra



Mais informações



**Sofá da foto:** Sofá 170cm | Tecido 4A73  
 Assento fixo com mola ensacada, espuma D 26 Soft e fibra manta.  
 Encosto fixo com espuma D 26 Soft e fibra manta.

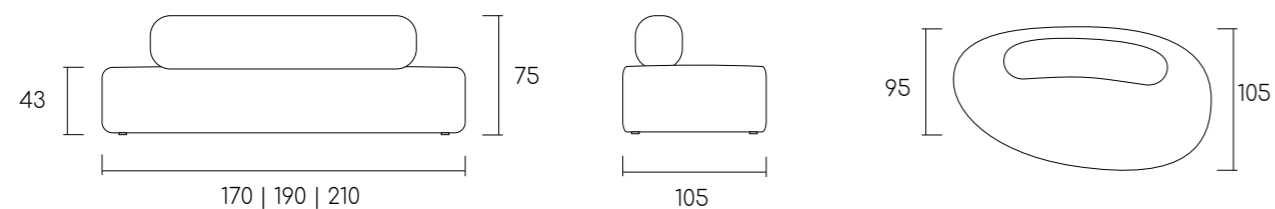

# Sinus by Studio Serra



Mais informações



**Sofá da foto:** Sofá 218cm | Tecido 3A99  
 Assento fixo com mola ensacada, espuma D 26 Soft e fibra manta.  
 Encosto fixo com espuma D 26 Soft e fibra manta.

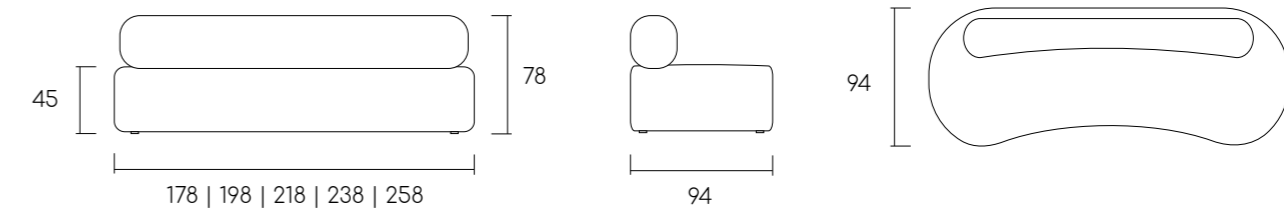

# Orvalho by Daniela Ziegler



*Sofá da foto:* Chaise 122cm + 2 Módulos 100cm + Canto 90cm x 90cm + Módulo 170cm com mesa. Total: 412cm x 260cm | Tecido 3A90 | Madeira TG 003

# Orvalho by Daniela Ziegler



Mais informações



*Assento* fixo com espuma D 26 Soft e fibra manta. Encosto fixo com espuma D 26 Soft e fibra manta.  
*Almofada* de encosto e lombar soltas em fibra pluma.  
*Pé* em aço carbono pintado. Braços e revestimento em conchas multilaminado curvo.

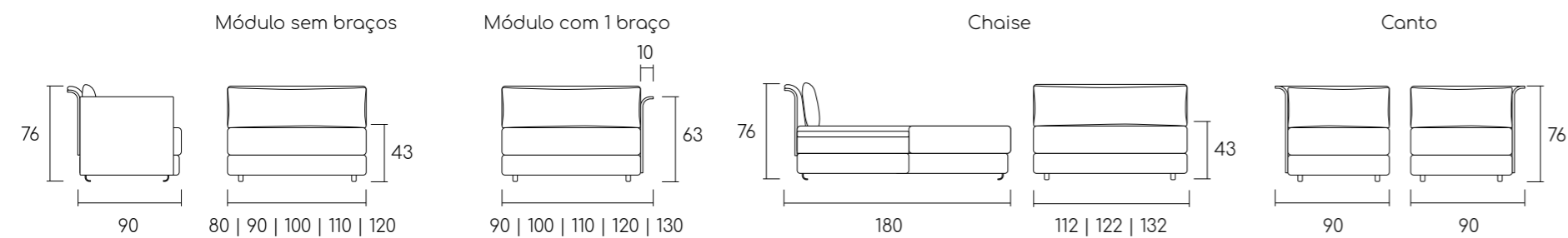

Mais informações



*Assento* fixo com espuma D 26 Soft e fibra manta.  
*Encosto* fixo com espuma D 26 Soft e fibra manta.  
*Almofada* lombar e decorativa soltas em fibra pluma. Braços e revestimento em conchas multilaminado curvo.  
*Base* da poltrona giratória em madeira.

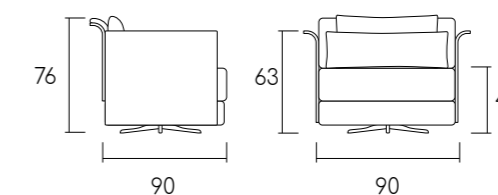

# Gota by Daniela Ziegler



Mais informações



**Sofá da foto:** Tecido 6A76

**Assento** fixo com mola ensacada, espuma D 28 Soft e fibra manta.

**Encosto** fixo com espuma D 23 Soft e fibra manta.

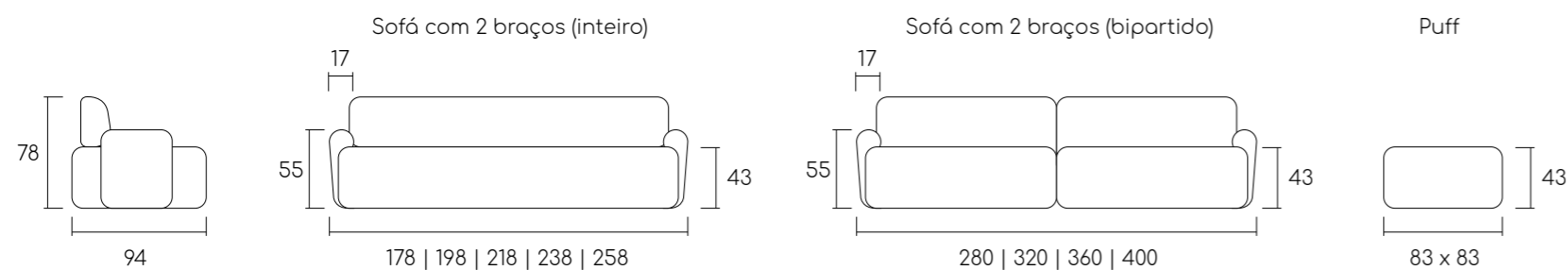

# Gota by Daniela Ziegler

Mais informações



**Sofá e Poltrona das fotos:** Tecido 6A76 | Braços Couro 10B1

**Assento** fixo com mola ensacada, espuma D 28 Soft e fibra manta.

**Encosto** fixo com espuma D 23 Soft e fibra manta.

**Poltrona** com base giratória em aço carbono ou pé fixo.

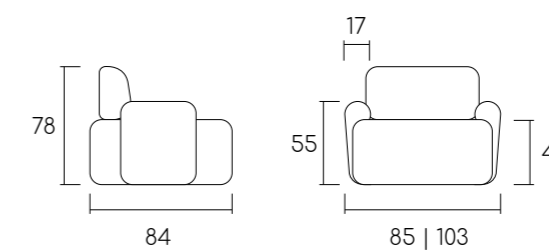

# Angle by Studio Serra



# Bonna by Studio Serra



Mais informações



**Poltrona da foto:** Tecido 4A63  
**Poltrona** com base giratória em aço carbono ou madeira.  
**Assento** com espuma D 26 Soft e almofada solta com fibra pluma.

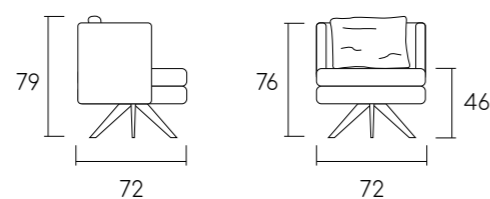

Mais informações



**Poltrona da foto:** Tecido 4A70 | Requadro Bege Arpoador  
**Assento** fixo com espuma D HI 65 e fibra manta.  
**Encosto** com almofada solta com fibra siliconada e fibra manta  
**Requadro** em alumínio. Obs: O requadro avança 6 cm.

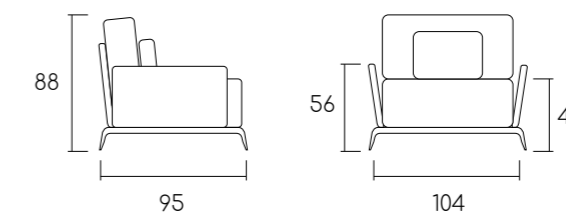

# Apple by Studio Serra



Mais informações



**Poltrona da foto:** Tecido Knit mescla  
**Poltrona** com base giratória em aço carbono ou fixa.  
**Assento** com espuma D 26 Soft.  
**Encosto** com espuma D 35 Hiper Soft.

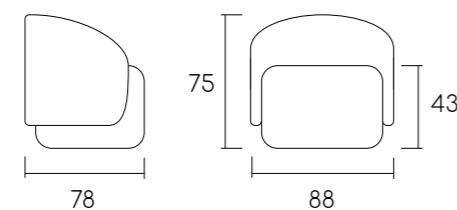

# Amur by Studio Serra



Mais informações



**Poltrona da foto:** Tecido 3A97  
**Assento** fixo com espuma D 26 Soft, Molas ensacadas e fibra manta.  
**Encosto** fixo com espuma D 35 Hiper Soft e fibra manta.

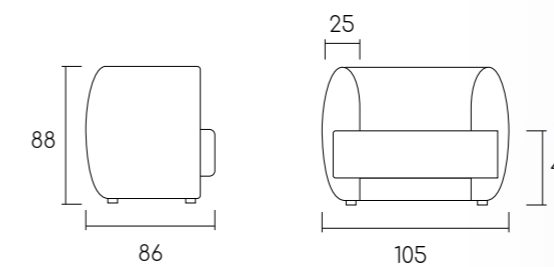

# Pignus by Studio Serra



Mais informações



*Poltrona da foto:* Tecido 5A59  
*Poltrona* com base giratória.  
*Assento* com espuma D 26 Soft.  
*Almofada* solta com fibra siliconada.

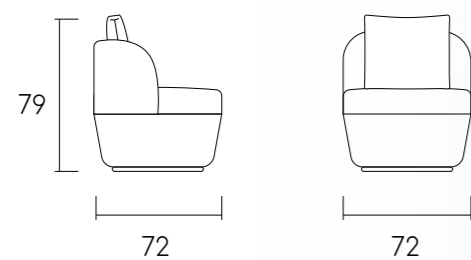

# Geo by Studio Serra



Mais informações



*Poltrona da foto:* Tecido 2A95 | Couro 10B1  
*Poltrona* com base giratória em alumínio  
*Assento* em espuma D 28 e 26 Soft revestido em couro natural.  
*Encosto* em espuma D 26 Soft.

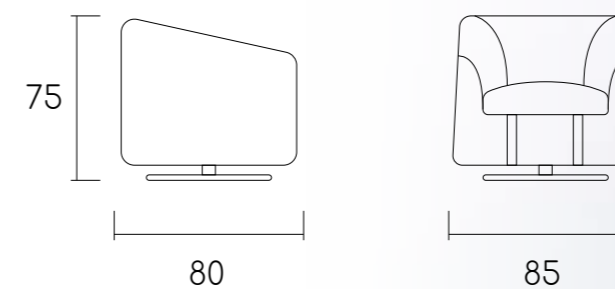

# Cotton by Studio Serra



# Hera by Emerson Borges



Mais informações



**Poltrona da foto:** Poltrona 110cm | Tecido Sarja Natural  
**Puff da foto:** Puff 90cm | Tecido Sarja Natural

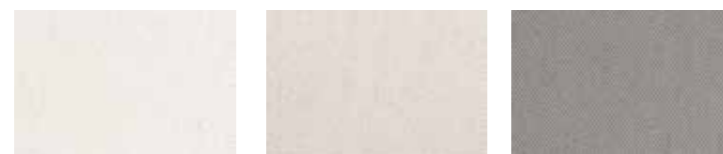

Natural      Bege      Cinza

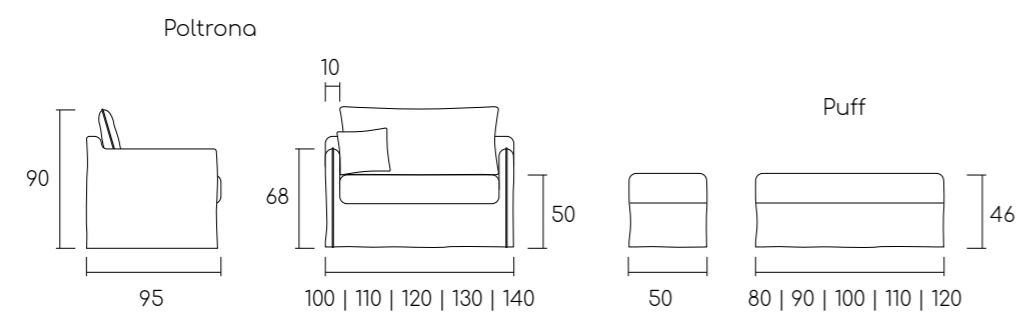

Mais informações



**Poltrona da foto:** Couro 10B1 | Pes Preto Fosco  
**Assento fixo** com espuma D 26 Soft e fibra manta.  
**Encosto fixo** com espuma D 26 Soft e fibra manta.  
**Pé** em aço carbono pintado

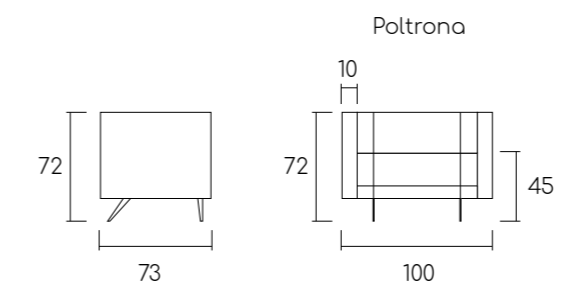

# Loft by Studio Serra



Mais informações



**Assento** fixo com espuma D28 e fibra manta.  
**Encosto** fixo e almofadas de encosto soltas com fibra siliconada e fibra manta.  
**Detalhe** da almofada em couro natural e requadro em madeira.

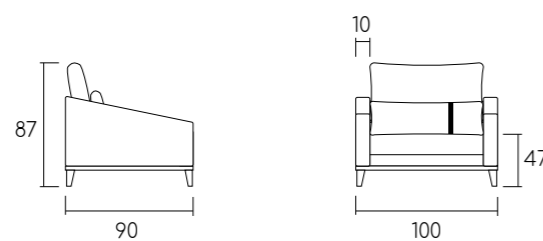

# Hérmes by Studio Serra



Mais informações



**Poltrona da foto:** Tecido 1A67 | Requadro TG 001 | Ponteira dourada  
**Assento** de almofadas soltas com mola ensacada, espuma D 26 Soft e fibra manta.  
**Encosto** de almofadas soltas com fibra siliconada e almofadas decorativas e lombar de fibra pluma.  
**Requadro** em madeira com ponteira em alumínio pintado

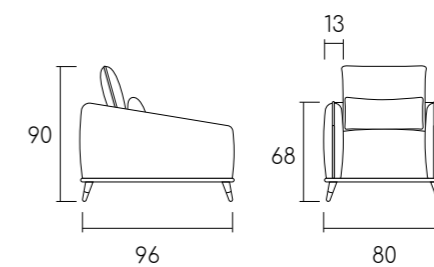

# Vênus by Studio Serra



*Puff fixo com espuma D 28 soft e fibra manta.*

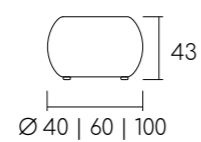

Mais informações



# Selene by Studio Serra



*Assento fixo com espuma D26 Soft e fibra manta.  
Requadro em aço carbono.*

**Obs.: a quantidade e a forma dos quadrados podem variar.**

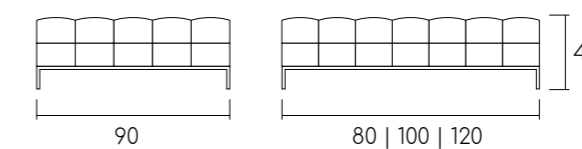

Mais informações





sofás  
*Retráteis*

# Fand by Studio Serra



# Cetus by Studio Serra



Mais informações



**Sofá da foto:** 2 módulos 100 + 2 braços 15 | Total: 230cm | Tecido 1B04 | Requadro TG 003

Assentos retrateis com espuma D 28 e fibra manta.

Encosto reclinavel com espuma D 26 soft e D 23 soft e fibra manta.

Almofadas de encosto em fibra pluma.

Requadro em madeira e pé articulado em aço carbono.

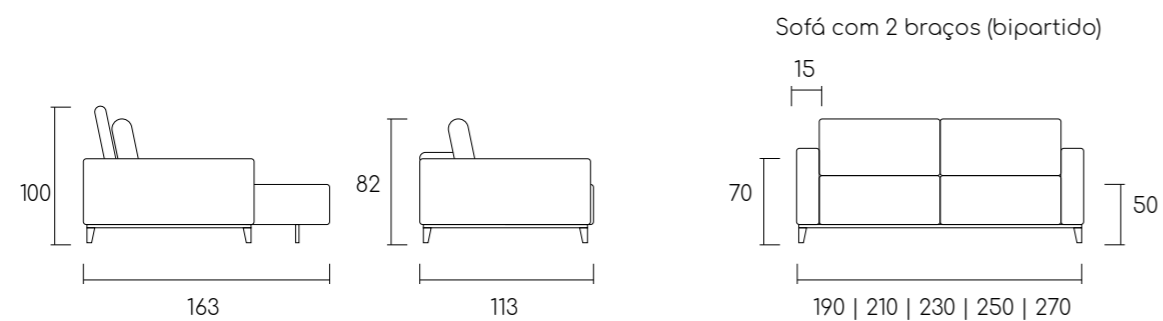

Mais informações



**Sofá da foto:** Sofá 280cm (bipartido) | Tecido 3A92

Assentos retrateis com molas ensacadas, espuma D 28, espuma D 26 Soft e fibra manta.

Encosto reclinável em espuma D 26 Soft e fibra manta. Almofadas de encosto solta em pluma.

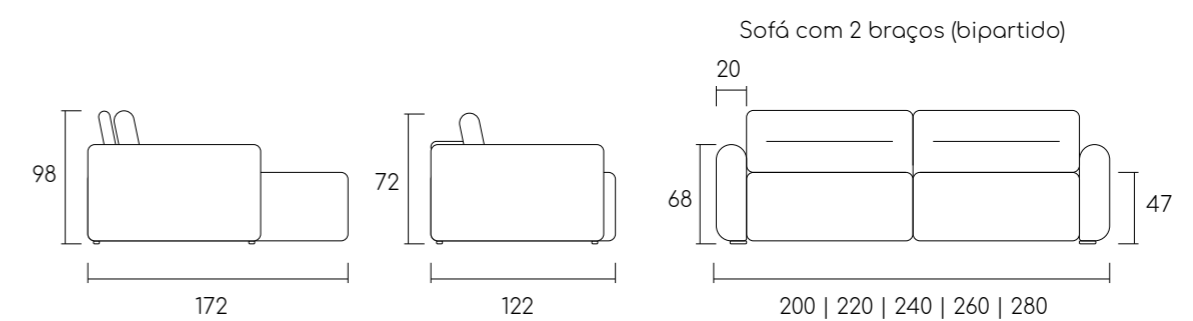

# Taurus by Studio Serra



# Taranis by Studio Serra



Mais informações



**Sofá da foto:** Sofá 272cm (bipartido) | Tecido 3A94

**Assentos** retráteis com molas bonnel, molas ensacadas, espuma D 26 Soft + lamina de espuma visco elástica.

**Encosto** reclinável e almofadas de encosto solta com fibra pluma.

Sofá com 2 braços (bipartido)

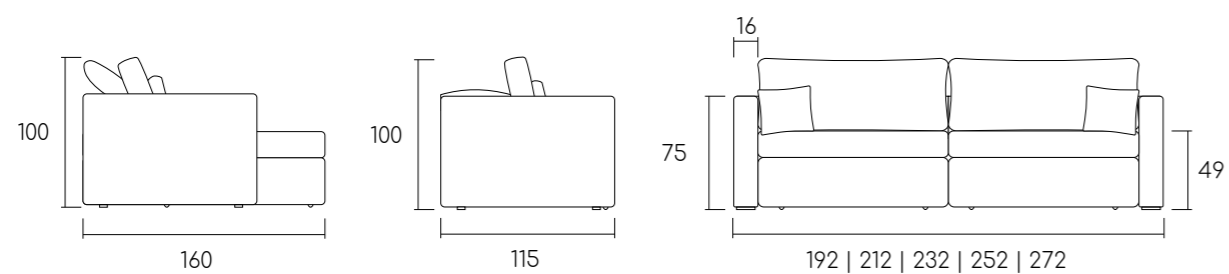

Mais informações



**Sofá da foto:** 3 módulos 100 + 2 braços 15 | Total: 330cm | Tecido 1B14

**Assentos** retráteis com espuma D28, pillow-top com espuma D33, D 28 e H150.

**Encosto** reclinável com espuma D 26 Soft e almofadas soltas com fibra siliconada.

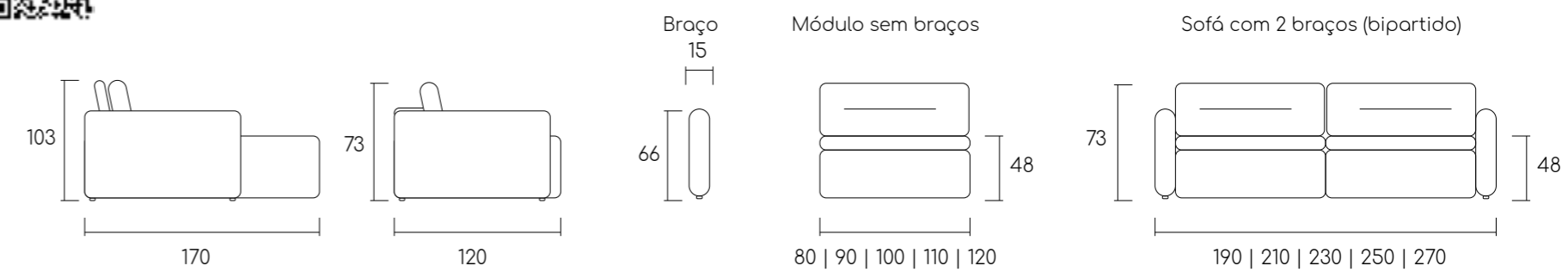

# Dalton by Studio Serra



**Sofá da foto:** 1 Chaise 120cm x 190cm + 2 módulos 100cm + 1 braço 20cm | Total: 340cm | Tecido 1A80

# Artêmis by Studio Serra



**Sofá da foto** Sofá 280cm (bipartido) | Tecido 1A80



Mais informações



**Assentos** retráteis com molas bonnel e molas ensacadas, espuma D 26 Soft e fibra manta.  
**Encosto** reclinável e almofada lombar solta com espuma D 35 Hiper Soft e fibra manta.  
**Pés** em madeira e rodízios de silicone.

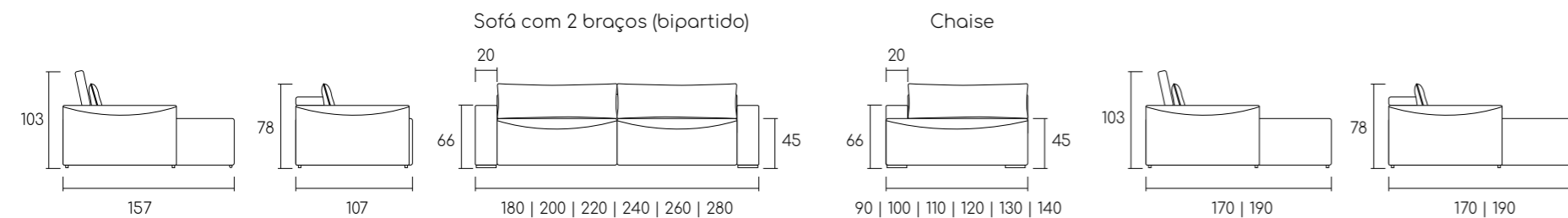

Mais informações



**Sofá da foto:** Sofá 286cm (bipartido) | Tecido 3A87 | Madeira TG 003  
**Assento** retrátil com mola bonnel e mola ensacada, espuma D 26 Soft e fibra manta.  
**Encosto** reclinável com fibra siliconada e fibra manta. Detalhe do braço em madeira.

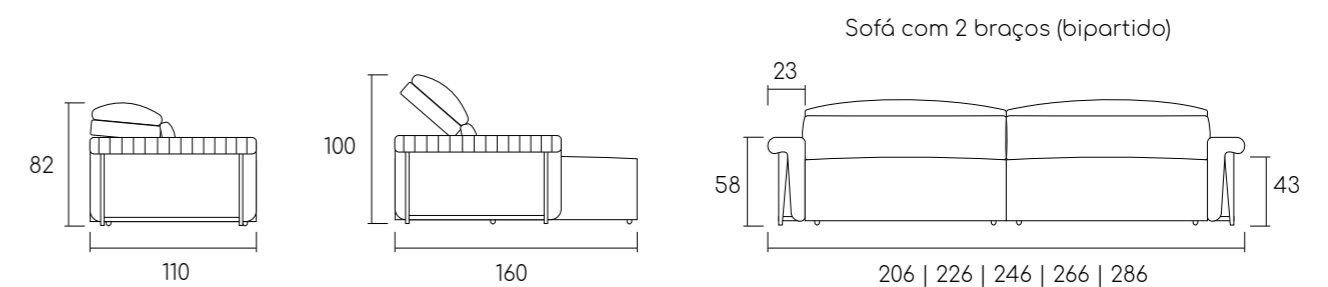

# Letto by Studio Serra



# Alan by Studio Serra



Mais informações



**Sofá da foto:** Sofá 290cm (bipartido) | Tecido 2A86

**Assentos** retráteis com mola bonnel e mola ensacada, espuma D 26 Soft e fibra manta.  
**Encosto** reclinável com espuma D 26 Soft e fibra manta. Almofadas soltas com fibra pluma

Sofá com 2 braços (bipartido)

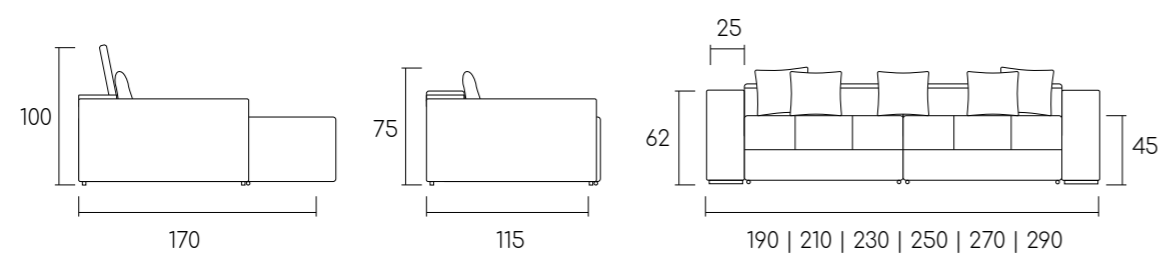

Mais informações



**Sofá da foto:** Sofá 290cm (tripartido) | Tecido 1A98

**Assentos** retráteis com mola bonnel, espuma D 26 soft e fibra manta.  
**Almofada** de encosto solta com fibra siliconada e fibra manta.

Sofá com 2 braços (bipartido)

Sofá com 2 braços (tripartido)

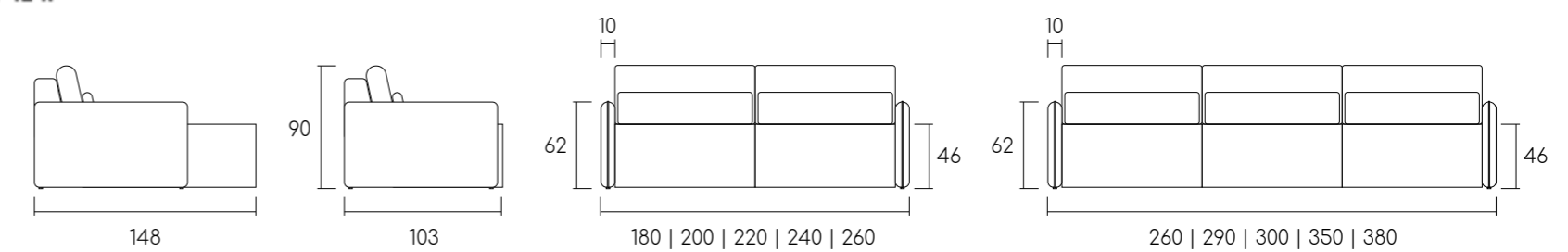



# *Sofá-cama*

# Lit by Studio Serra



# Milonga by Studio Serra



Mais informações



**Sofá da foto:** Sofá-cama 256cm (bipartido) | Tecido IA80  
 Assento retrátil com molas bonnel, espuma D 28 e fibra manta.  
 Almofadas de encosto solta com fibra siliconada e fibra manta

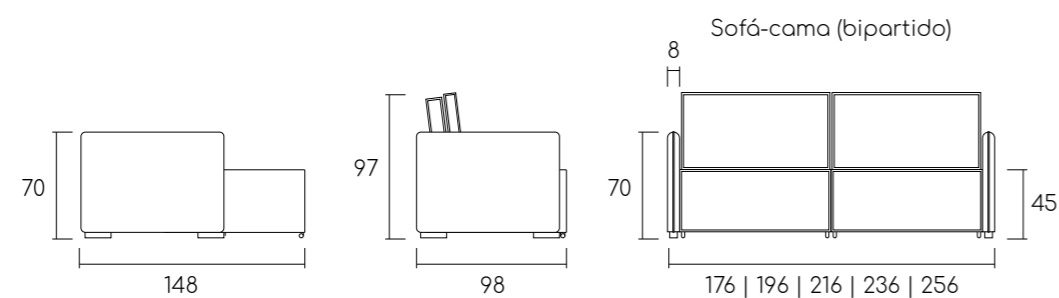

Mais informações



**Sofá da foto:** Sofá 230cm | Tecido IB16 | Detalhe Braços TG 001  
 Assento retrátil com espuma D 26 soft e fibra manta.  
 Encosto com almofadas soltas com fibra siliconada e fibra manta.  
 Braço com detalhe em madeira em lâmina de cinamomo.

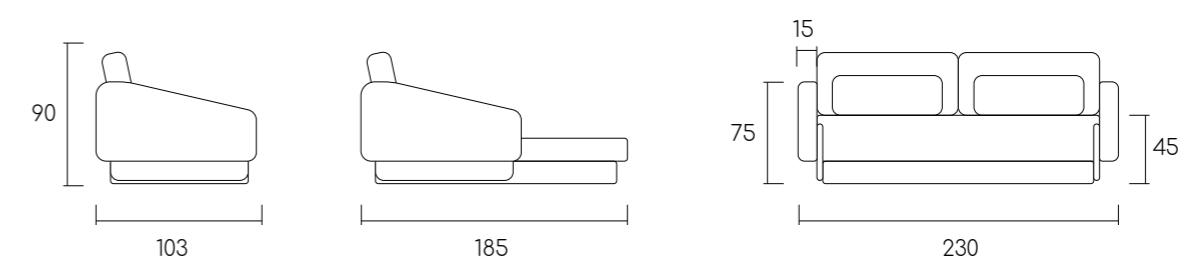

## Madeira



## Metais



Os produtos deste catálogo podem ter suas dimensões, matérias-primas, acabamentos, cores e outras características alteradas ou podem sair de linha sem aviso prévio.

**É proibida a reprodução total ou parcial deste catálogo sem o acordo da Serra Gaúcha Estofados.**

A variação de cor dos produtos poderá ocorrer devido à impressão.

**Imagens meramente ilustrativas.**





# SERRA GAÚCHA

ESTOFADOS

BR 470, Km 217 + 735m, nº 403, Bairro Pomarosa - CEP 95700-432, Bento Gonçalves - RS

 +55 54 3452.4281

[comercial@serragauchaestofados.com.br](mailto:comercial@serragauchaestofados.com.br)

[www.serragauchaestofados.com.br](http://www.serragauchaestofados.com.br)

 @SerraGauchaEstofados

 facebook/EstofadosSerraGaucha